

SEZIONE K-K

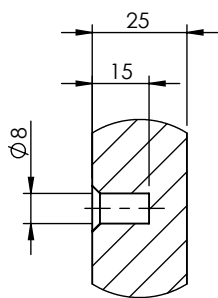

DETTAGLIO S
SCALA 1 : 2

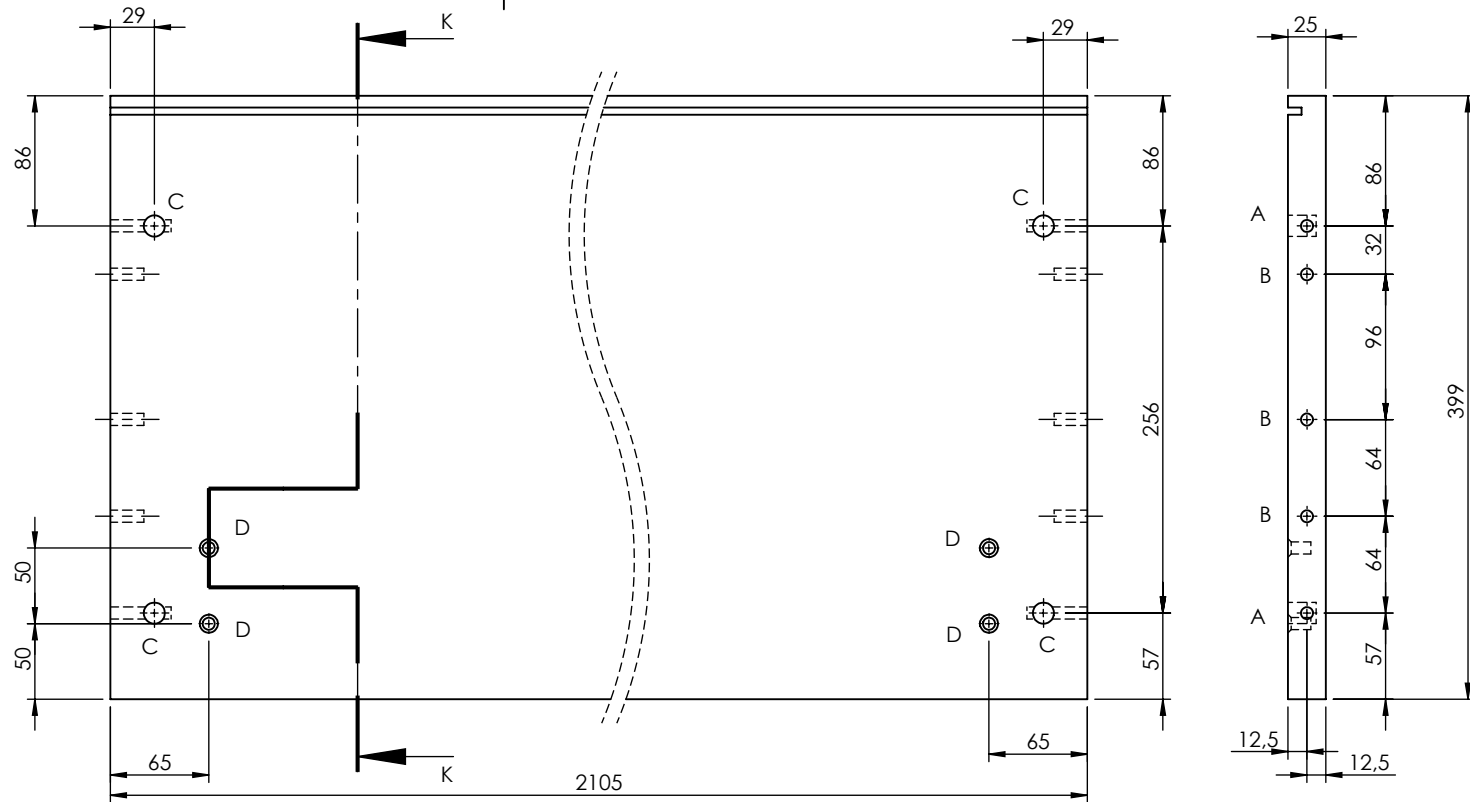
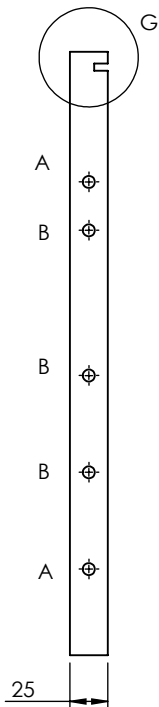
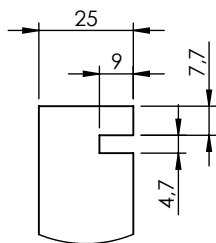

DETTAGLIO G
SCALA 1 : 2

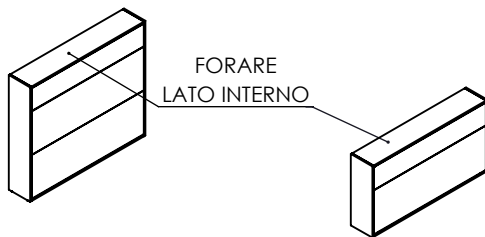

TIPO FORI	
A	FORI $\varnothing 8 \times 40$ PER PERNO FISSAGGIO
B	FORI $\varnothing 8 \times 22$ PER SPINE LEGNO
C	FORI $\varnothing 14 \nabla 18,5$ PER CILINDRO FISSAGGIO
D	FORI $\varnothing 8 \nabla 15 \sphericalangle \varnothing 12 \times 90^\circ$ PER BUSSOLA M6X15

LATO INTERNO MOBILE

DENOMINAZIONE									
TOP 2105X399X25 ALADINO PRIZZONALE 920-1820X2020									
COD. PESSOTTO RETI			COD. CLIENTE			CLIENTE			
REV	DATA	DESCRIZIONE DELLA MODIFICA				DISEGNATO DA		APPROVATO DA:	
0	12/07/2021	EMISSIONE				CALCAGNI A		SALVADOR F.	
**	**	**							
**	**	**							
PESSOTTO since 1927		MATERIALE	TRATTAMENTO	COLORE	SCALA	VOLUME			
Pessotto reti srl		TRUG25	NOBILITATO		1:5				
Le quote non tollerate rispettano le specifiche riportate nella tabella tolleranze generali mod. PQ05/24 Mod. PQ05/19-2 MISURE IN mm									
La PESSOTTO RETI s.r.l. si riserva a termini di legge, la proprietà del seguente disegno con divieto a riprodurlo o a comunicarlo senza previa autorizzazione PESSOTTO RETI s.r.l. reserves the rights and properties of the present drawing and prohibition of reproduction without any communication and authorization									
									FOGLIO 1 DI 1

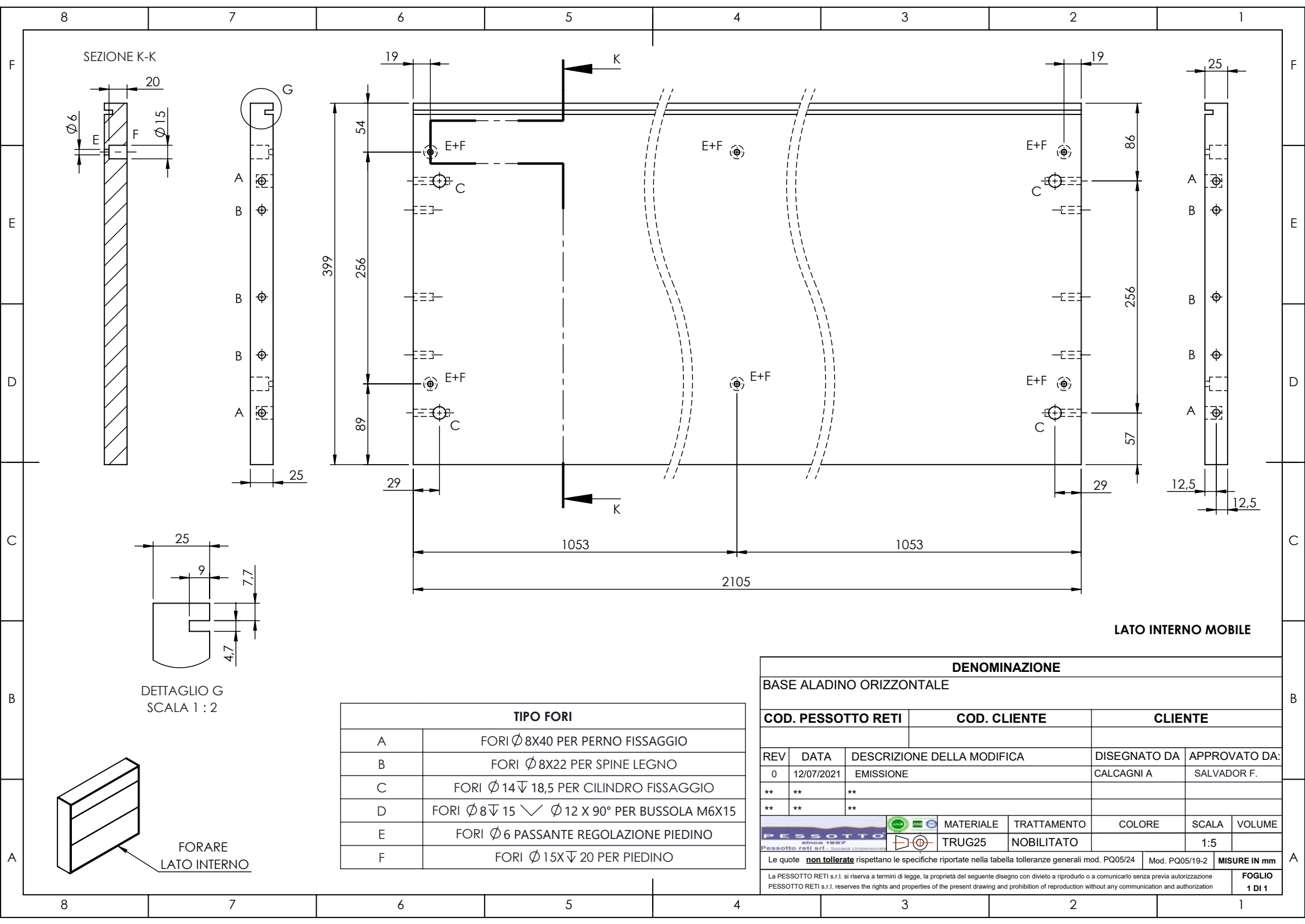

LATO INTERNO MOBILE

DETTAGLIO G
SCALA 1 : 2

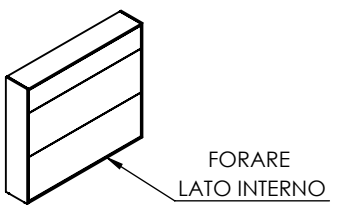
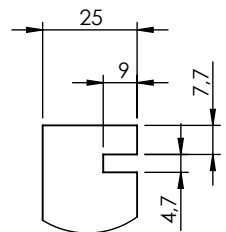

TIPO FORI	
A	FORI Ø8X40 PER PERNO FISSAGGIO
B	FORI Ø8X22 PER SPINE LEGNO
C	FORI Ø14 ∇ 18,5 PER CILINDRO FISSAGGIO
D	FORI Ø8 ∇ 15 √ Ø12 X 90° PER BUSSOLA M6X15
E	FORI Ø6 PASSANTE REGOLAZIONE PIEDINO
F	FORI Ø15X ∇ 20 PER PIEDINO

DENOMINAZIONE					
BASE ALADINO ORIZZONTALE					
COD. PESSOTTO RETI		COD. CLIENTE		CLIENTE	
REV	DATA	DESCRIZIONE DELLA MODIFICA	DISEGNATO DA	APPROVATO DA:	
0	12/07/2021	EMISSIONE	CALCAGNI A	SALVADOR F.	
**	**	**			
**	**	**			
		MATERIALE	TRATTAMENTO	COLORE	SCALA
		TRUG25	NOBILITATO		1:5
		Le quote non tollerate rispettano le specifiche riportate nella tabella tolleranze generali mod. PQ05/24 Mod. PQ05/19-2			MISURE IN mm
La PESSOTTO RETI s.r.l. si riserva a termini di legge, la proprietà del seguente disegno con divieto a riprodurlo o a comunicarlo senza previa autorizzazione PESSOTTO RETI s.r.l. reserves the rights and properties of the present drawing and prohibition of reproduction without any communication and authorization					FOGLIO 1 DI 1

SEZIONE K-K

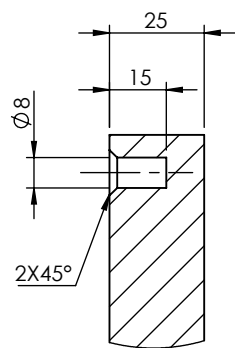
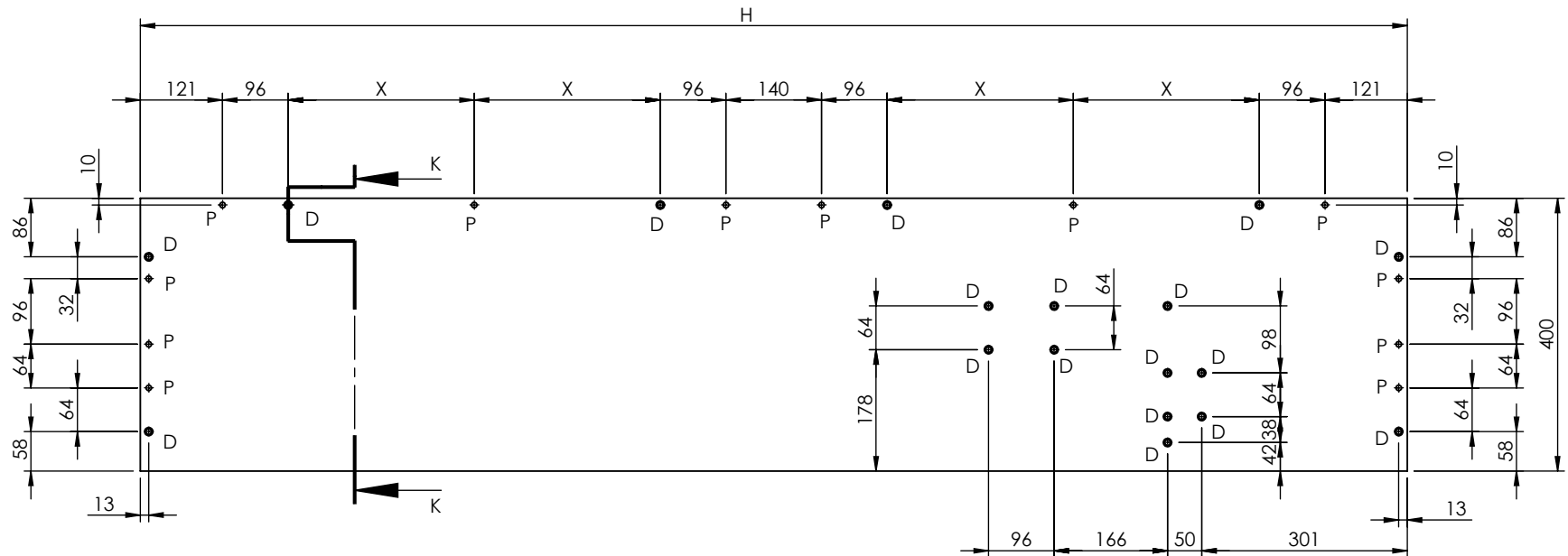
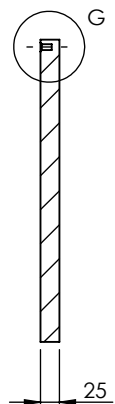

DETTAGLIO G
SCALA 1 : 2

FORARE
LATO INTERNO

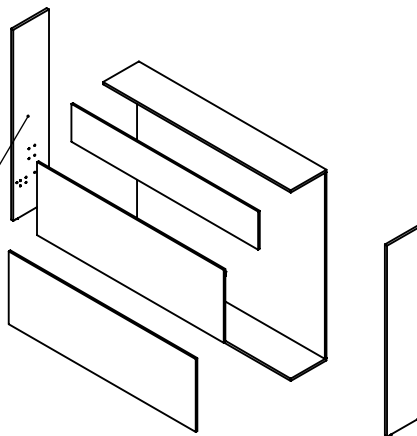

MISURE SPALLA MOBILE ALADINO 1220-1820x2020

LARGHEZZA RETE	MISURA X	ALTEZZA H SPALLA
1220	172.5	1455
1420	222.5	1655
1620	272.5	1855
1820	322.5	2055

TIPO FORI

P	FORI $\varnothing 8 \nabla 17$ PER SPINE LEGNO
D	FORI $\varnothing 8 \nabla 15 \nabla \varnothing 12 \times 90^\circ$ PER BUSSOLA M6X15

DENOMINAZIONE

SPALLA SX ALADINO ORIZZONTALE 1220-1820

COD. PESSOTTO RETI		COD. CLIENTE		CLIENTE	
REV	DATA	DESCRIZIONE DELLA MODIFICA		DISEGNATO DA	APPROVATO DA:
0	12/07/2021	EMISSIONE		CALCAGNI A	SALVADOR F.
**	**	**			
**	**	**			
P		MATERIALE	TRATTAMENTO	COLORE	SCALA
D		TRUG25	NOBILITATO		1:10

Le quote **non tollerate** rispettano le specifiche riportate nella tabella tolleranze generali mod. PQ05/24 Mod. PQ05/19-2 MISURE IN mm

La PESSOTTO RETI s.r.l. si riserva a termini di legge, la proprietà del seguente disegno con divieto a riprodurlo o a comunicarlo senza autorizzazione PESSOTTO RETI s.r.l. reserves the rights and properties of the present drawing and prohibition of reproduction without any communication and authorization

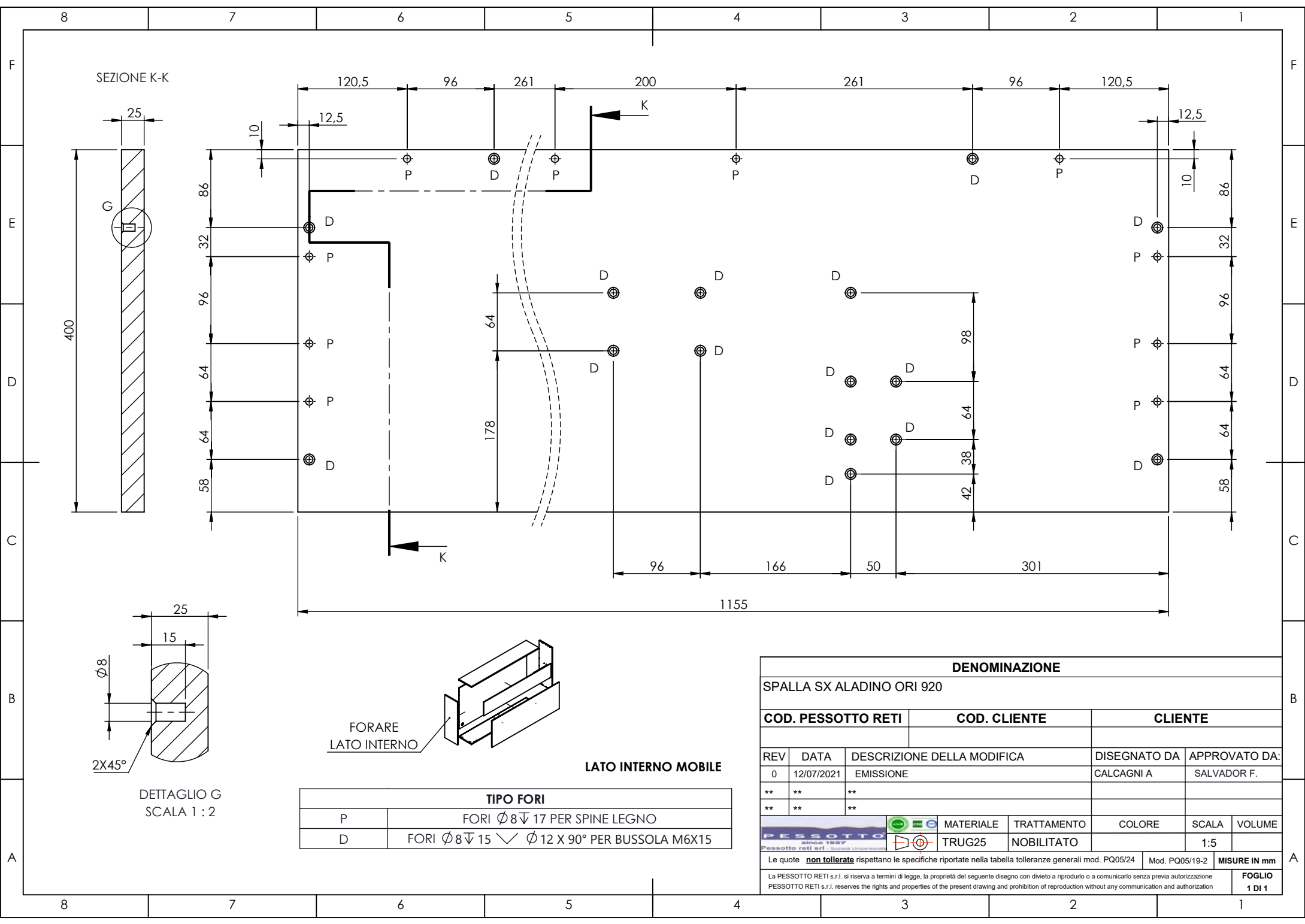

SEZIONE K-K

25

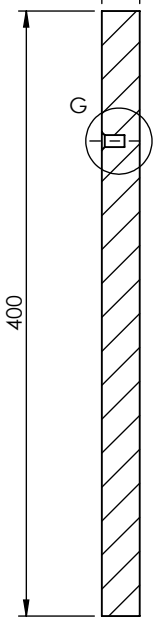

G

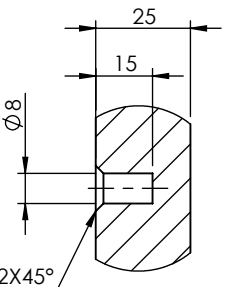
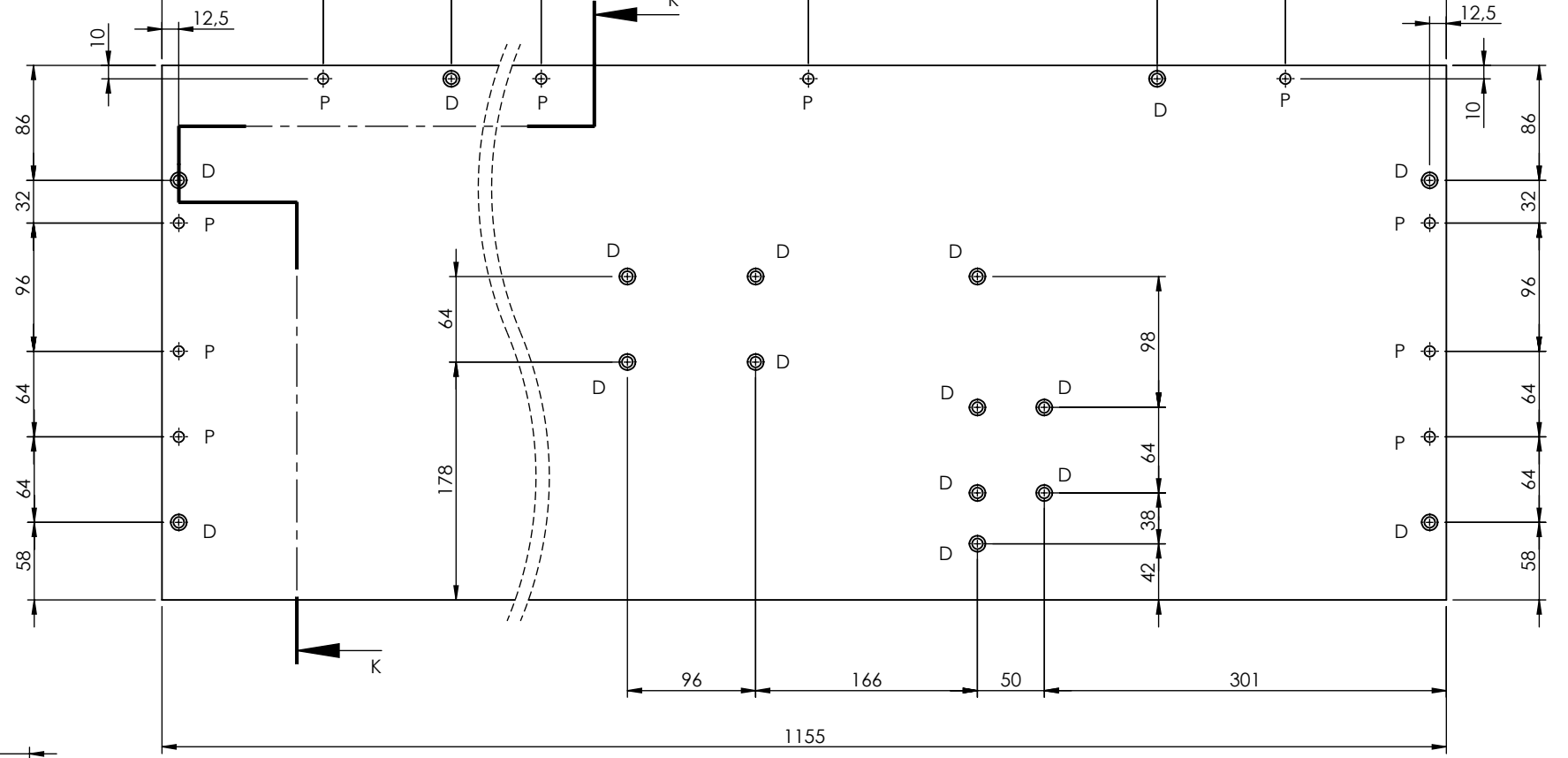

2X45°

DETTAGLIO G
SCALA 1 : 2



FORARE
LATO INTERNO

LATO INTERNO MOBILE

TIPO FORI	
P	FORI Ø8 ∇ 17 PER SPINE LEGNO
D	FORI Ø8 ∇ 15 √ Ø 12 X 90° PER BUSSOLA M6X15

DENOMINAZIONE							
SPALLA SX ALADINO ORI 920							
COD. PESSOTTO RETI		COD. CLIENTE		CLIENTE			
REV	DATA	DESCRIZIONE DELLA MODIFICA	DISEGNATO DA	APPROVATO DA:			
0	12/07/2021	EMISSIONE	CALCAGNI A	SALVADOR F.			
**	**	**					
**	**	**					
PESSOTTO since 1927 Pessotto reti srl - Società Unipersonale			MATERIALE	TRATTAMENTO	COLORE	SCALA	VOLUME
			TRUG25	NOBILITATO		1:5	
Le quote non tollerate rispettano le specifiche riportate nella tabella tolleranze generali mod. PQ05/24 Mod. PQ05/19-2						MISURE IN mm	
La PESSOTTO RETI s.r.l. si riserva a termini di legge, la proprietà del seguente disegno con divieto a riprodurlo o a comunicarlo senza previa autorizzazione PESSOTTO RETI s.r.l. reserves the rights and properties of the present drawing and prohibition of reproduction without any communication and authorization						FOGLIO 1 DI 1	

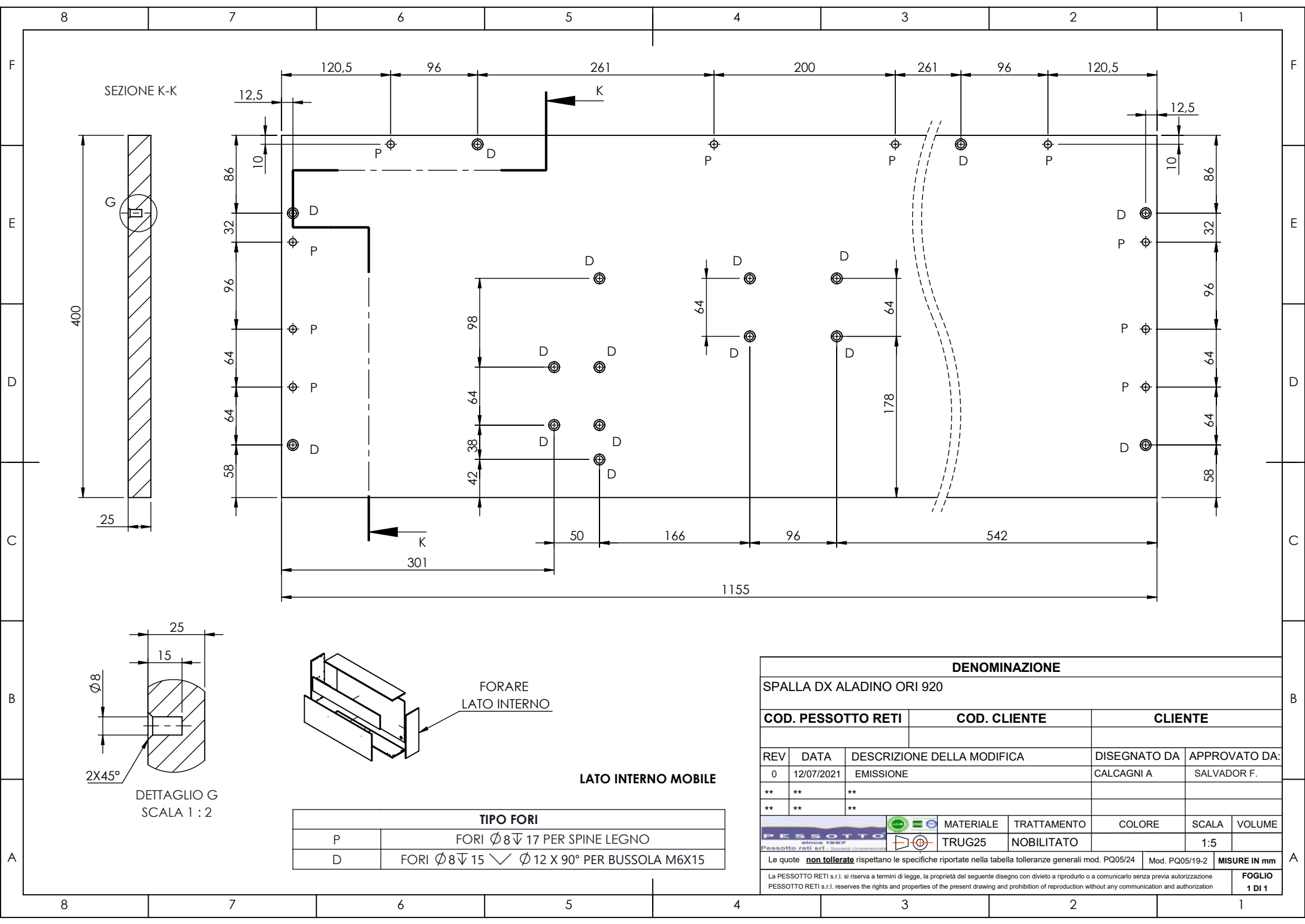

SEZIONE K-K

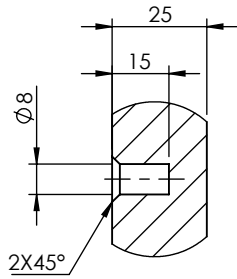
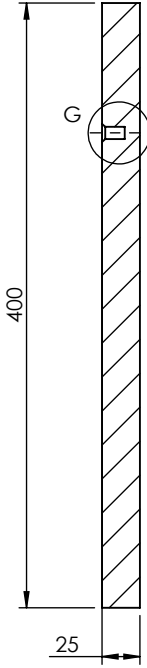

DETTAGLIO G
SCALA 1 : 2

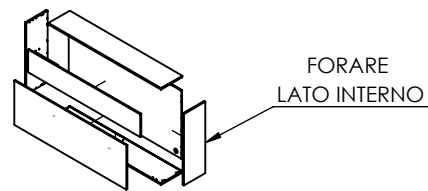

FORARE
LATO INTERNO

LATO INTERNO MOBILE

TIPO FORI	
P	FORI $\varnothing 8 \nabla 17$ PER SPINE LEGNO
D	FORI $\varnothing 8 \nabla 15 \nabla \varnothing 12 \times 90^\circ$ PER BUSSOLA M6X15

DENOMINAZIONE						
SPALLA DX ALADINO ORI 920						
COD. PESSOTTO RETI		COD. CLIENTE		CLIENTE		
REV	DATA	DESCRIZIONE DELLA MODIFICA	DISEGNATO DA	APPROVATO DA:		
0	12/07/2021	EMISSIONE	CALCAGNI A	SALVADOR F.		
**	**	**				
**	**	**				
PESSOTTO since 1927 Pessotto reti srl - Società Unipersonale		MATERIALE	TRATTAMENTO	COLORE	SCALA	VOLUME
		TRUG25	NOBILITATO		1:5	
Le quote non tollerate rispettano le specifiche riportate nella tabella tolleranze generali mod. PQ05/24 Mod. PQ05/19-2					MISURE IN mm	
La PESSOTTO RETI s.r.l. si riserva a termini di legge, la proprietà del seguente disegno con divieto a riprodurlo o a comunicarlo senza autorizzazione PESSOTTO RETI s.r.l. reserves the rights and properties of the present drawing and prohibition of reproduction without any communication and authorization					FOGLIO 1 DI 1	

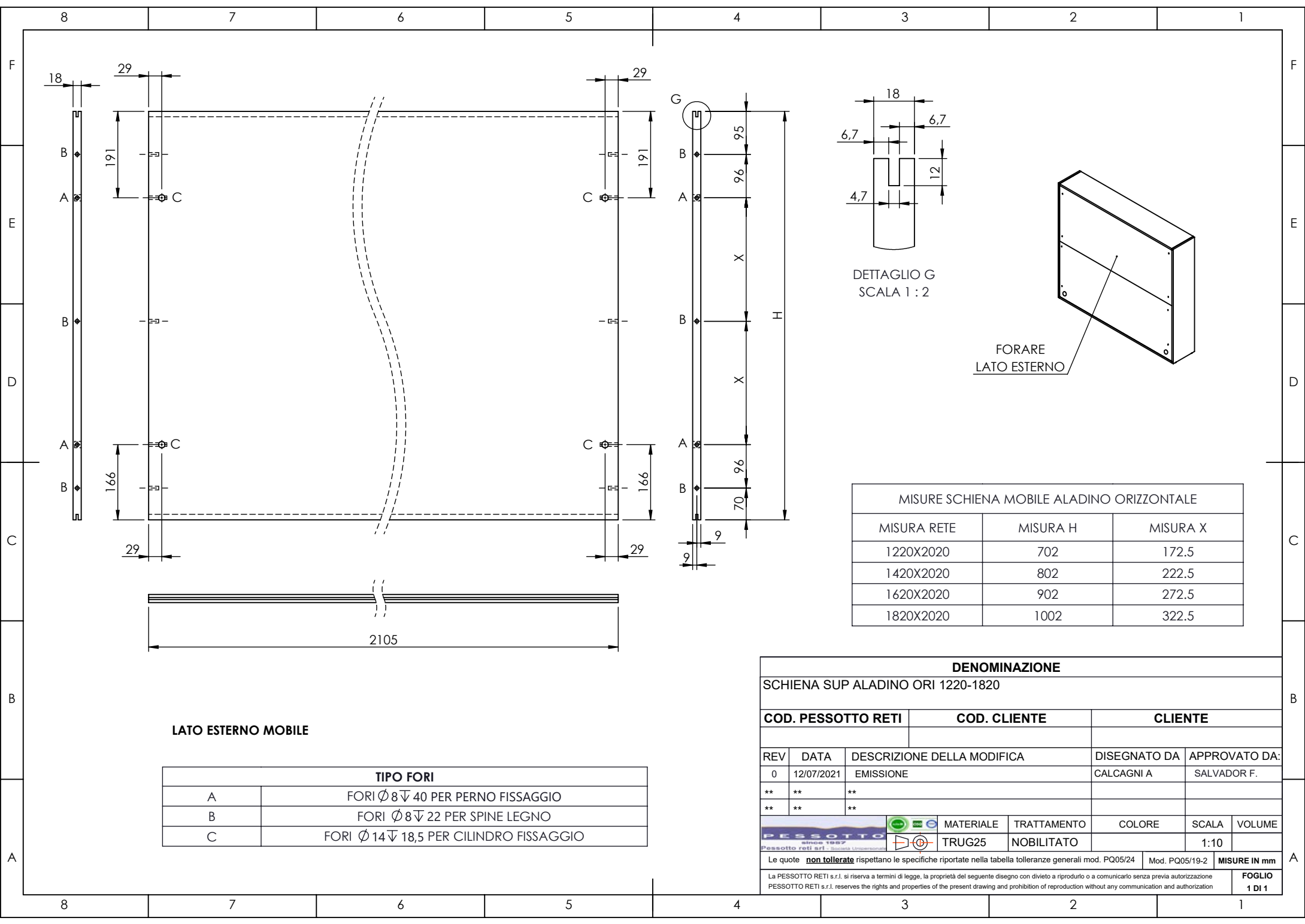

DETTAGLIO G
SCALA 1 : 2

FORARE
LATO ESTERNO

MISURE SCHIENA MOBILE ALADINO ORIZZONTALE		
MISURA RETE	MISURA H	MISURA X
1220X2020	702	172.5
1420X2020	802	222.5
1620X2020	902	272.5
1820X2020	1002	322.5

LATO ESTERNO MOBILE

TIPO FORI	
A	FORI $\varnothing 8 \nabla 40$ PER PERNO FISSAGGIO
B	FORI $\varnothing 8 \nabla 22$ PER SPINE LEGNO
C	FORI $\varnothing 14 \nabla 18,5$ PER CILINDRO FISSAGGIO

DENOMINAZIONE				
SCHIENA SUP ALADINO ORI 1220-1820				
COD. PESSOTTO RETI		COD. CLIENTE		CLIENTE
REV	DATA	DESCRIZIONE DELLA MODIFICA	DISEGNATO DA	APPROVATO DA:
0	12/07/2021	EMISSIONE	CALCAGNI A	SALVADOR F.
**	**	**		
**	**	**		
		MATERIALE	TRATTAMENTO	COLORE
		TRUG25	NOBILITATO	SCALA
				VOLUME
				1:10
Le quote non tollerate rispettano le specifiche riportate nella tabella tolleranze generali mod. PQ05/24				Mod. PQ05/19-2
La PESSOTTO RETI s.r.l. si riserva a termini di legge, la proprietà del seguente disegno con divieto a riprodurlo o a comunicarlo senza previa autorizzazione				MISURE IN mm
PESSOTTO RETI s.r.l. reserves the rights and properties of the present drawing and prohibition of reproduction without any communication and authorization				FOGLIO 1 DI 1

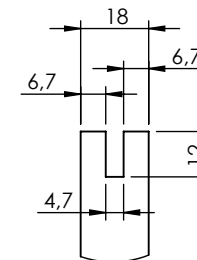
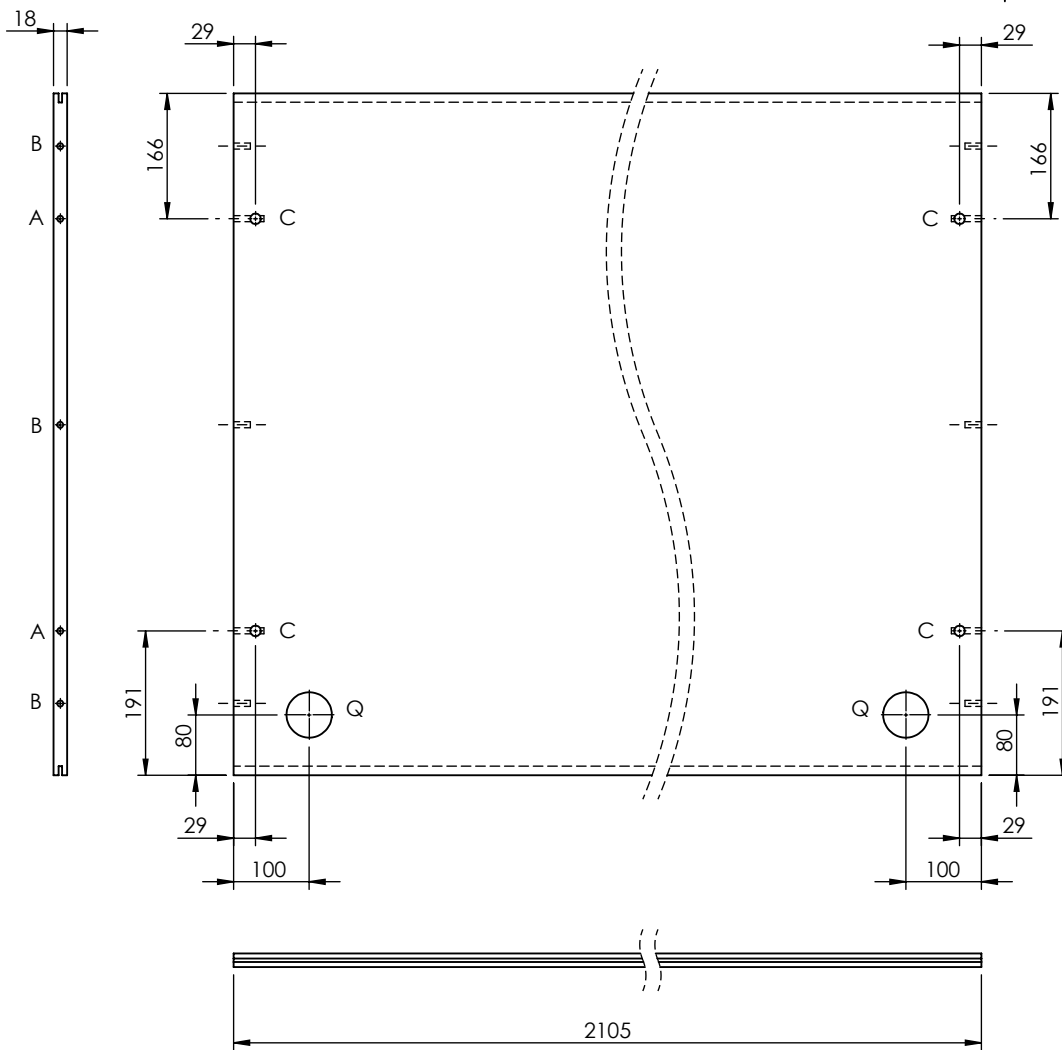

DETTAGLIO G
SCALA 1 : 2

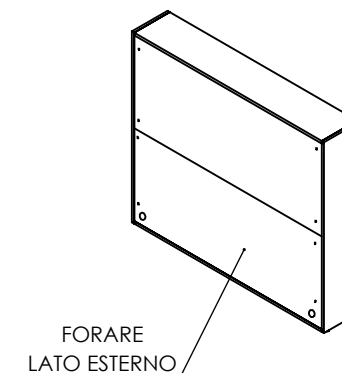

MISURE SCHIENA MOBILE ALADINO ORIZZONTALE		
MISURA RETE	MISURA H	MISURA X
1220X2020	702	172.5
1420X2020	802	222.5
1620X2020	902	272.5
1820X2020	1002	322.5

LATO ESTERNO MOBILE

TIPO FORI	
A	FORI $\varnothing 8 \nabla 40$ PER PERNO FISSAGGIO
B	FORI $\varnothing 8 \nabla 22$ PER SPINE LEGNO
C	FORI $\varnothing 14 \nabla 18,5$ PER CILINDRO FISSAGGIO
Q	FORI $60 \varnothing$ PASSANTE PER PASSACAVI

DENOMINAZIONE					
SCHIENA INF ALADINO ORI 1220-1820					
COD. PESSOTTO RETI		COD. CLIENTE		CLIENTE	
REV	DATA	DESCRIZIONE DELLA MODIFICA		DISEGNATO DA	APPROVATO DA:
0	12/07/2021	EMISSIONE		CALCAGNI A	SALVADOR F.
**	**	**			
**	**	**			
		MATERIALE	TRATTAMENTO	COLORE	SCALA
		TRUG25	NOBILITATO		1:10
Le quote non tollerate rispettano le specifiche riportate nella tabella tolleranze generali mod. PQ05/24 Mod. PQ05/19-2					MISURE IN mm
La PESSOTTO RETI s.r.l. si riserva a termini di legge, la proprietà del seguente disegno con divieto a riprodurlo o a comunicarlo senza previa autorizzazione PESSOTTO RETI s.r.l. reserves the rights and properties of the present drawing and prohibition of reproduction without any communication and authorization					FOGLIO 1 DI 1

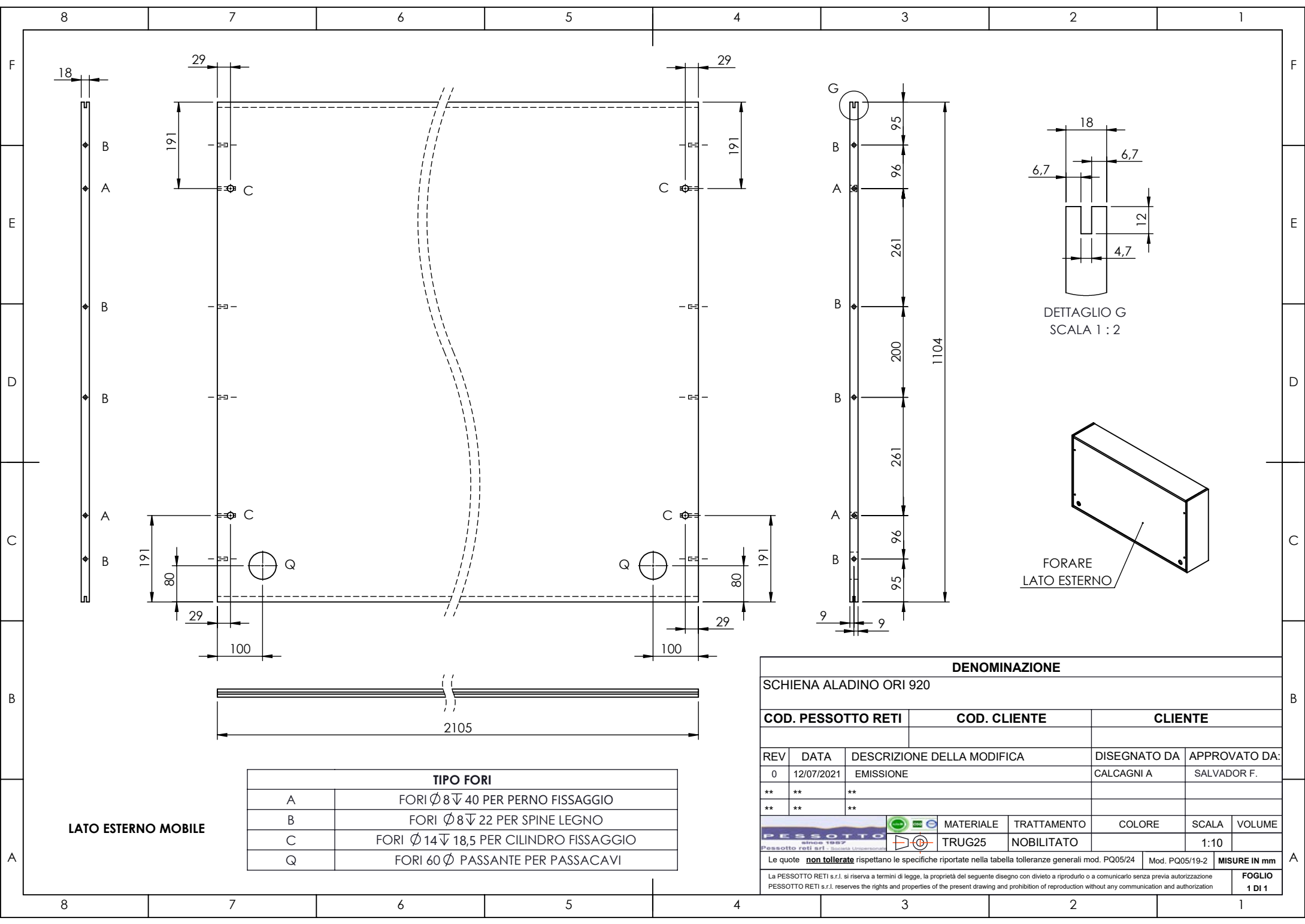

LATO ESTERNO MOBILE

TIPO FORI	
A	FORI $\varnothing 8 \nabla 40$ PER PERNO FISSAGGIO
B	FORI $\varnothing 8 \nabla 22$ PER SPINE LEGNO
C	FORI $\varnothing 14 \nabla 18,5$ PER CILINDRO FISSAGGIO
Q	FORI $60 \varnothing$ PASSANTE PER PASSACAVI

DENOMINAZIONE					
SCHIENA ALADINO ORI 920					
COD. PESSOTTO RETI		COD. CLIENTE		CLIENTE	
REV	DATA	DESCRIZIONE DELLA MODIFICA	DISEGNATO DA	APPROVATO DA:	
0	12/07/2021	EMISSIONE	CALCAGNI A	SALVADOR F.	
**	**	**			
**	**	**			
				COLORE	SCALA
					VOLUME
Le quote non tollerate rispettano le specifiche riportate nella tabella tolleranze generali mod. PQ05/24				Mod. PQ05/19-2	MISURE IN mm
La PESSOTTO RETI s.r.l. si riserva a termini di legge, la proprietà del seguente disegno con divieto a riprodurlo o a comunicarlo senza previa autorizzazione					FOGLIO
PESSOTTO RETI s.r.l. reserves the rights and properties of the present drawing and prohibition of reproduction without any communication and authorization					1 DI 1

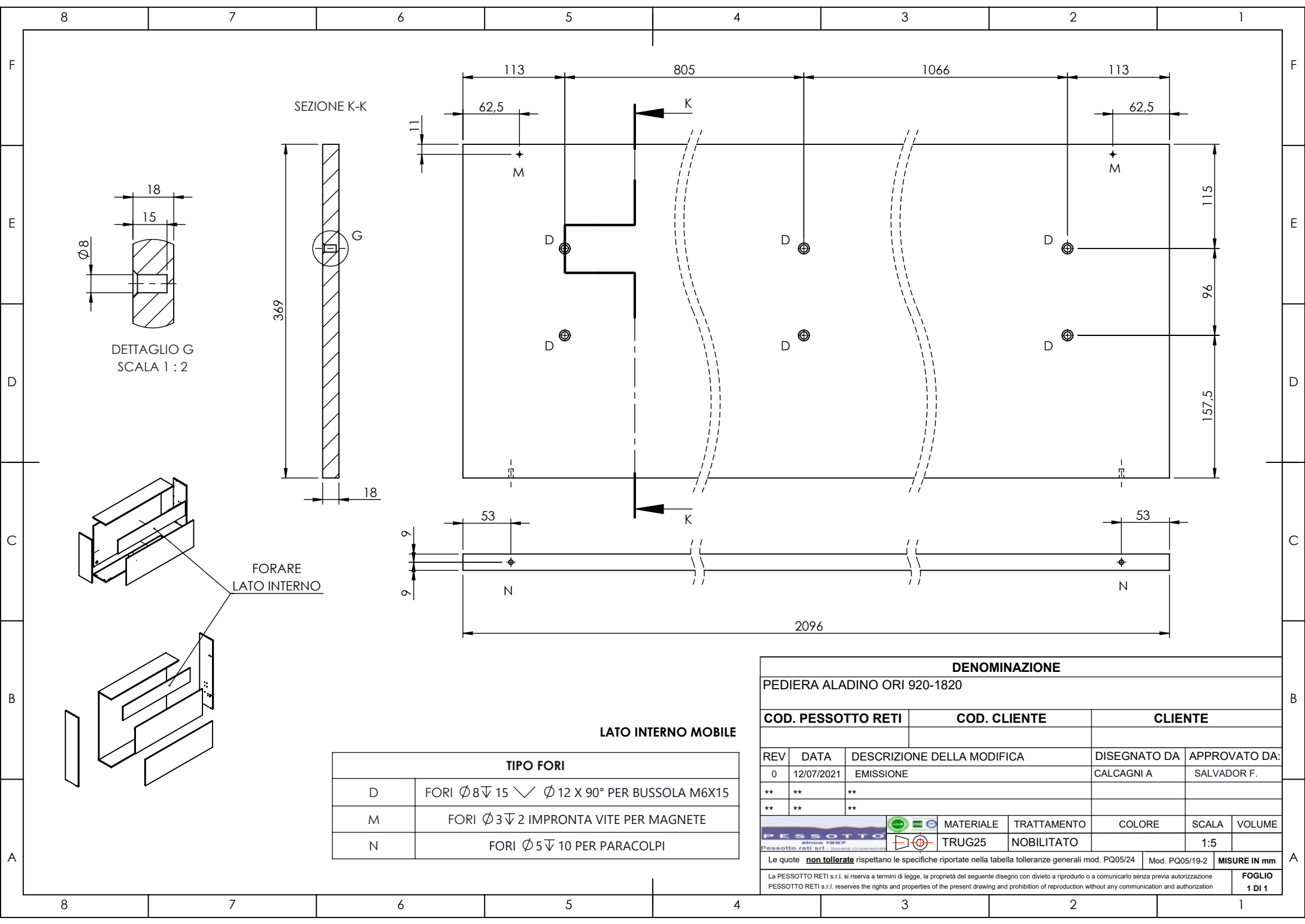

SEZIONE K-K

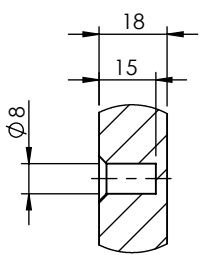

DETTAGLIO G
SCALA 1 : 2

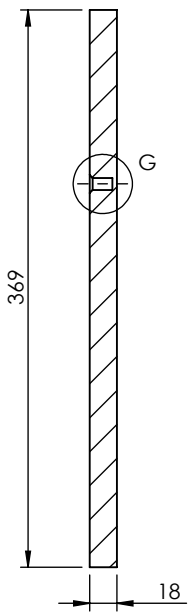

FORARE
LATO INTERNO

LATO INTERNO MOBILE

TIPO FORI	
D	FORI $\varnothing 8 \nabla 15 \sphericalangle \varnothing 12 \times 90^\circ$ PER BUSSOLA M6X15
M	FORI $\varnothing 3 \nabla 2$ IMPRONTA VITE PER MAGNETE
N	FORI $\varnothing 5 \nabla 10$ PER PARACOLPI

DENOMINAZIONE									
PEDIERA ALADINO ORI 920-1820									
COD. PESSOTTO RETI			COD. CLIENTE			CLIENTE			
REV	DATA	DESCRIZIONE DELLA MODIFICA				DISEGNATO DA		APPROVATO DA:	
0	12/07/2021	EMISSIONE				CALCAGNI A		SALVADOR F.	
**	**	**							
**	**	**							
					MATERIALE	TRATTAMENTO	COLORE	SCALA	VOLUME
					TRUG25	NOBILITATO		1:5	
Le quote non tollerate rispettano le specifiche riportate nella tabella tolleranze generali mod. PQ05/24 Mod. PQ05/19-2 MISURE IN mm									
La PESSOTTO RETI s.r.l. si riserva a termini di legge, la proprietà del seguente disegno con divieto a riprodurlo o a comunicarlo senza previa autorizzazione									FOGLIO 1 DI 1

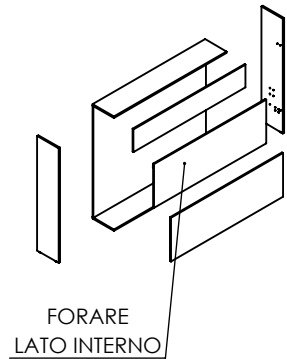

SEZIONE K-K

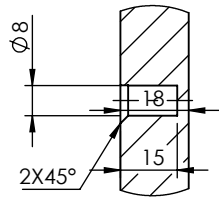
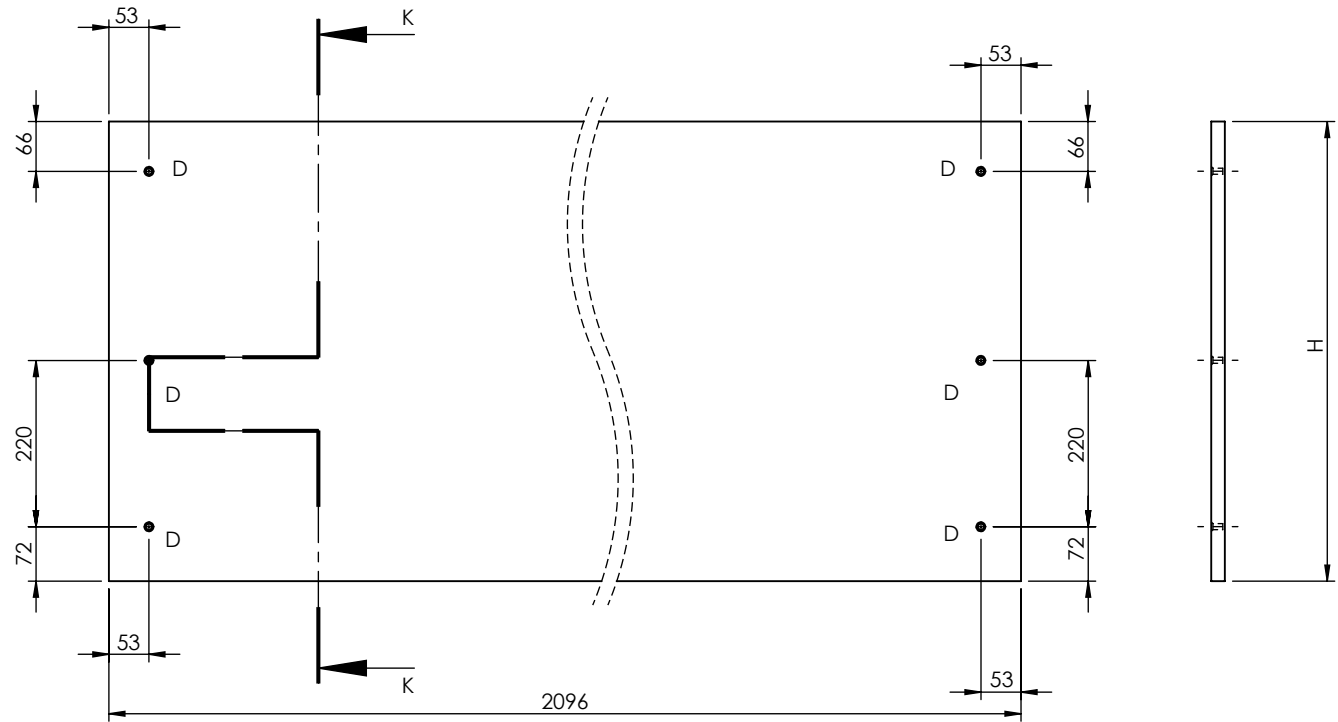

DETTAGLIO G
SCALA 1 : 2

LATO INTERNO MOBILE

MISURE ANTA ALADINO 1420-1820X2020	
MISURA RETE	MISURA "H"
1420	608
1620	708
1820	808

TIPO FORI	
D	FORI Ø8 ∇ 15 √ Ø12 X 90° PER BUSSOLA M6X15

DENOMINAZIONE				
ANTA SUPERIORE ALADINO ORI 1420-1820				
COD. PESSOTTO RETI		COD. CLIENTE		CLIENTE
REV	DATA	DESCRIZIONE DELLA MODIFICA	DISEGNATO DA	APPROVATO DA:
0	12/07/2021	EMISSIONE	CALCAGNI A	SALVADOR F.
**	**	**		
**	**	**		
		MATERIALE	TRATTAMENTO	COLORE
		TRUG25	NOBILITATO	SCALA
				VOLUME
				1:10
Le quote non tollerate rispettano le specifiche riportate nella tabella tolleranze generali mod. PQ05/24				Mod. PQ05/19-2
				MISURE IN mm
La PESSOTTO RETI s.r.l. si riserva a termini di legge, la proprietà del seguente disegno con divieto a riprodurlo o a comunicarlo senza previa autorizzazione				FOGLIO
PESSOTTO RETI s.r.l. reserves the rights and properties of the present drawing and prohibition of reproduction without any communication and authorization				1 DI 1

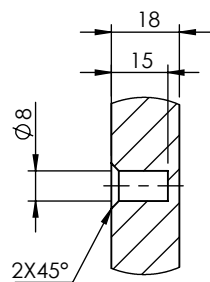
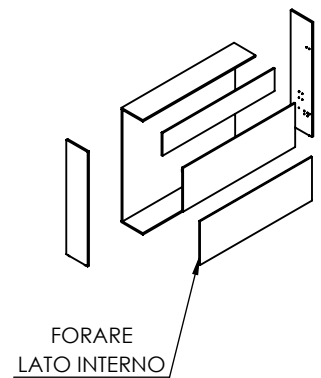

DETTAGLIO G
SCALA 1 : 2

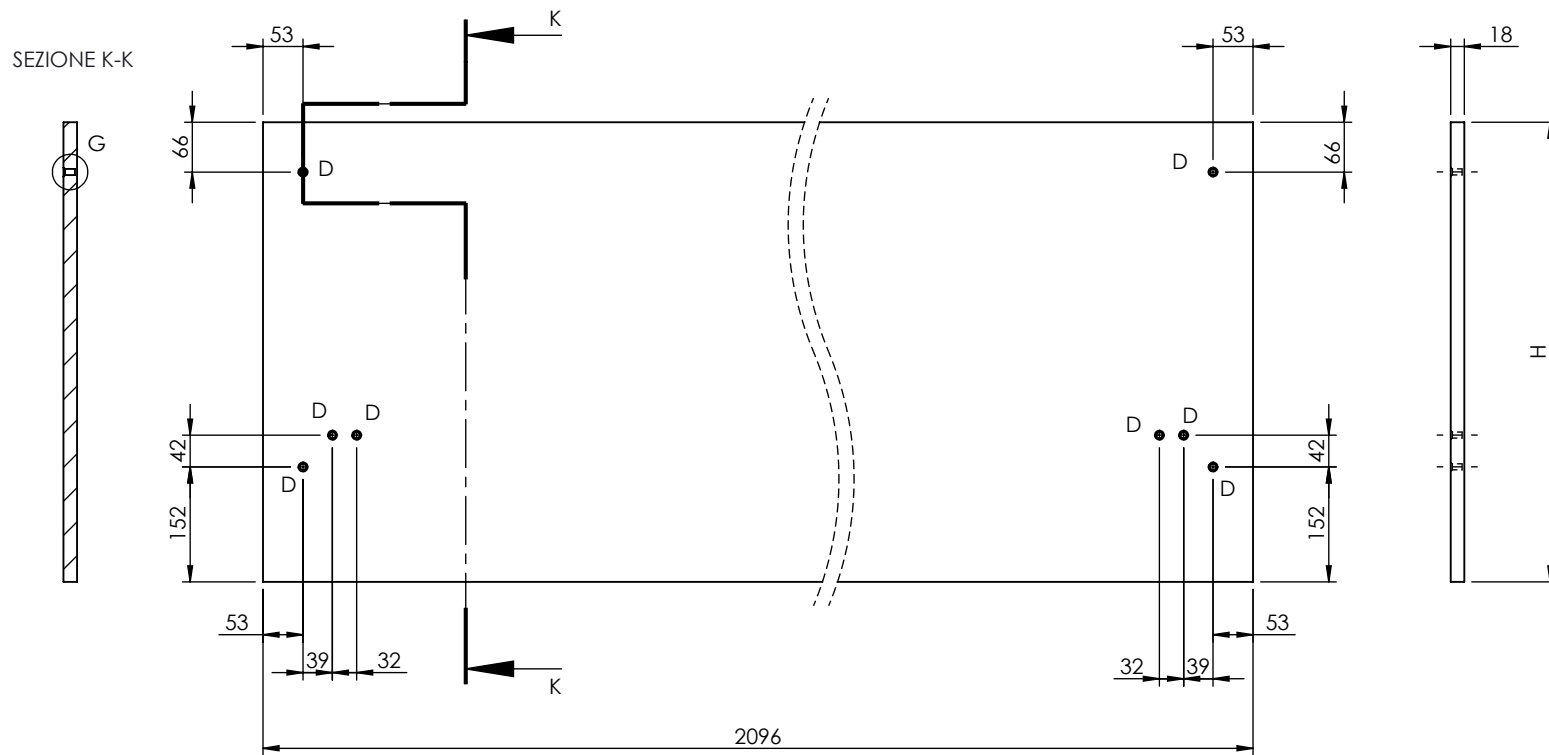

SEZIONE K-K

LATO INTERNO MOBILE

MISURE ANTA ALADINO 1420-1820X2020	
MISURA RETE	MISURA "H"
1420	608
1620	708
1820	808

TIPO FORI	
D	FORI Ø8 ∇ 15 √ Ø12 X 90° PER BUSSOLA M6X15

DENOMINAZIONE					
ANTA INFERIORE ALADINO ORI 1420-1820					
COD. PESSOTTO RETI		COD. CLIENTE		CLIENTE	
REV	DATA	DESCRIZIONE DELLA MODIFICA	DISEGNATO DA	APPROVATO DA:	
0	12/07/2021	EMISSIONE	CALCAGNI A	SALVADOR F.	
**	**	**			
**	**	**			
MATERIALE		TRATTAMENTO	COLORE	SCALA	VOLUME
TRUG25		NOBILITATO		1:10	
Le quote non tollerate rispettano le specifiche riportate nella tabella tolleranze generali mod. PQ05/24				Mod. PQ05/19-2	MISURE IN mm
La PESSOTTO RETI s.r.l. si riserva a termini di legge, la proprietà del seguente disegno con divieto a riprodurlo o a comunicarlo senza previa autorizzazione					FOGLIO
PESSOTTO RETI s.r.l. reserves the rights and properties of the present drawing and prohibition of reproduction without any communication and authorization					1 DI 1

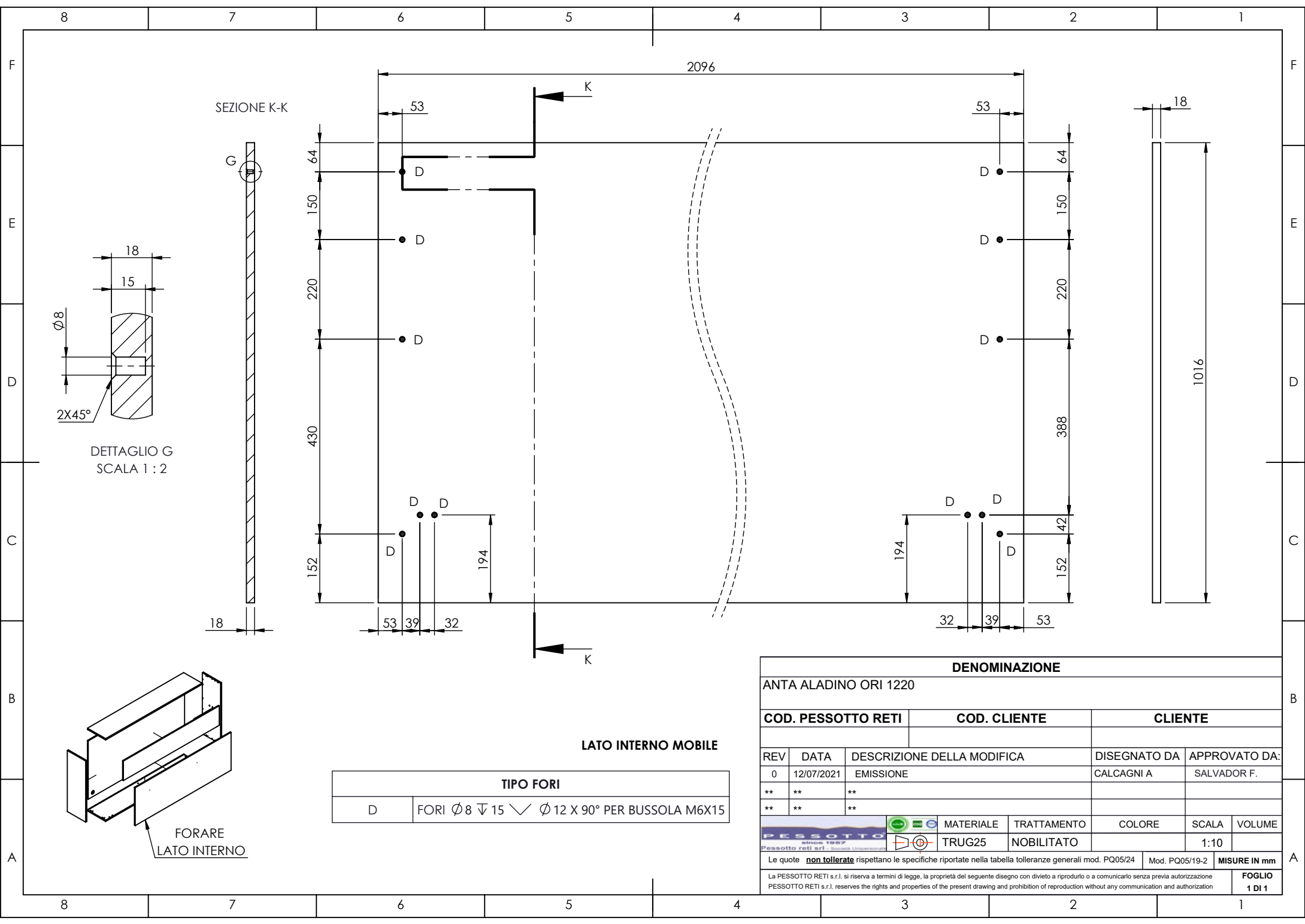

SEZIONE K-K

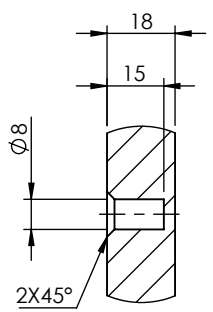

DETTAGLIO G
SCALA 1 : 2

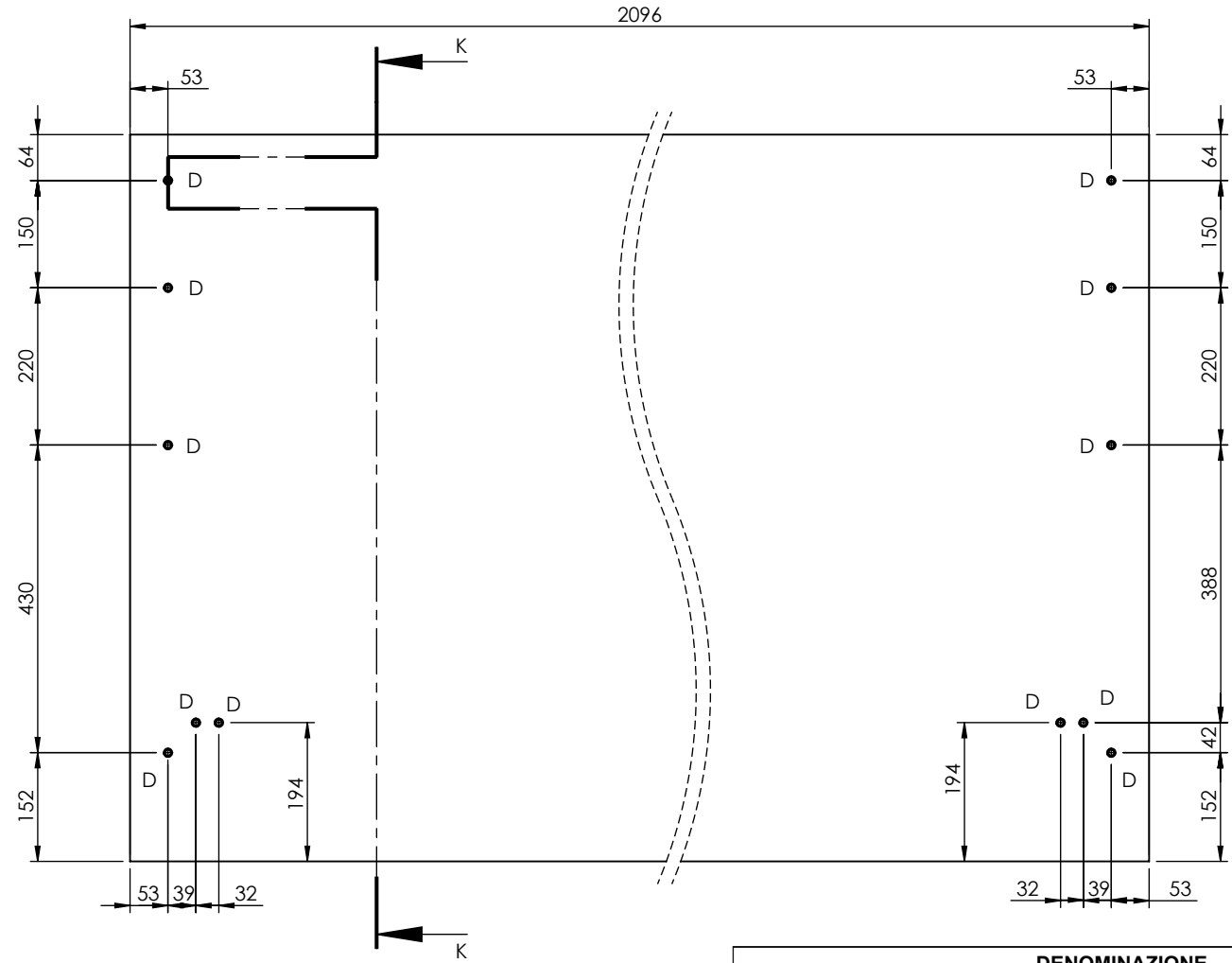
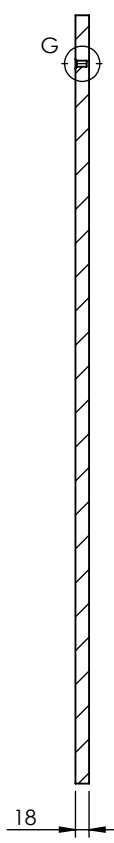

LATO INTERNO MOBILE

TIPO FORI	
D	FORI $\varnothing 8 \nabla 15 \sphericalangle \varnothing 12 \times 90^\circ$ PER BUSSOLA M6X15

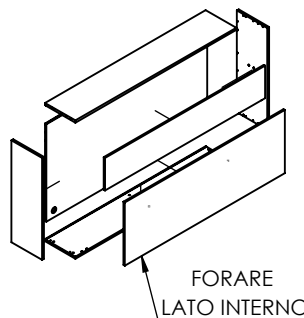

FORARE
LATO INTERNO

DENOMINAZIONE						
ANTA ALADINO ORI 1220						
COD. PESSOTTO RETI		COD. CLIENTE		CLIENTE		
REV	DATA	DESCRIZIONE DELLA MODIFICA	DISEGNATO DA	APPROVATO DA:		
0	12/07/2021	EMISSIONE	CALCAGNI A	SALVADOR F.		
**	**	**				
**	**	**				
PESSOTTO since 1927		MATERIALE	TRATTAMENTO	COLORE	SCALA	VOLUME
Pessotto reti srl - Società Unipersonale		TRUG25	NOBILITATO		1:10	
Le quote non tollerate rispettano le specifiche riportate nella tabella tolleranze generali mod. PQ05/24					Mod. PQ05/19-2	MISURE IN mm
La PESSOTTO RETI s.r.l. si riserva a termini di legge, la proprietà del seguente disegno con divieto a riprodurlo o a comunicarlo senza autorizzazione					FOGLIO 1 DI 1	
PESSOTTO RETI s.r.l. reserves the rights and properties of the present drawing and prohibition of reproduction without any communication and authorization						

SEZIONE K-K

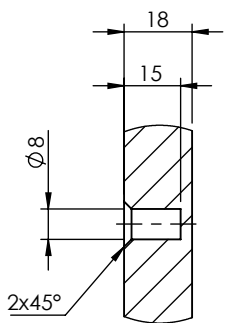
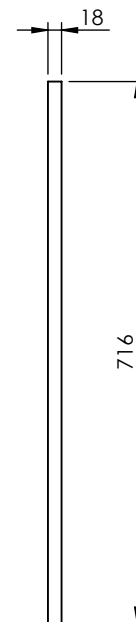
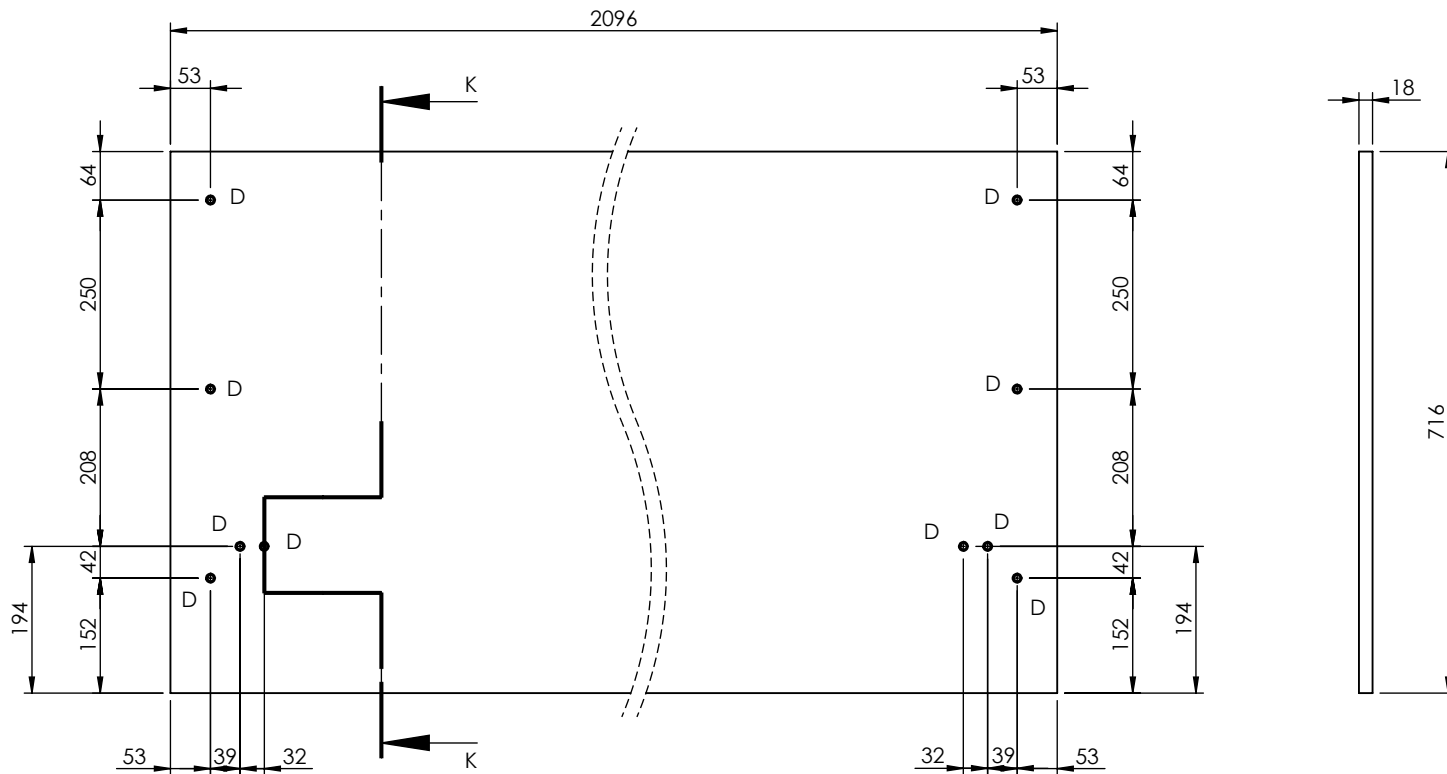
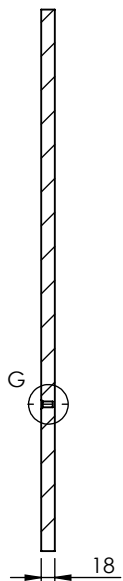

DETTAGLIO G
SCALA 1 : 2

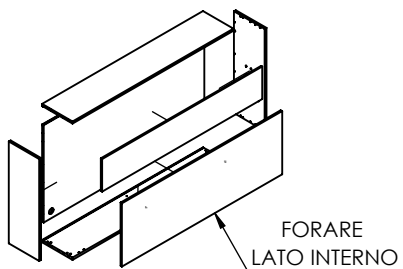

LATO INTERNO MOBILE

TIPO FORI	
D	FORI $\varnothing 8 \nabla 15 \vee \varnothing 12 \times 90^\circ$ PER BUSSOLA M6X15

DENOMINAZIONE						
ANTA ALADINO ORI 920						
COD. PESSOTTO RETI		COD. CLIENTE		CLIENTE		
REV	DATA	DESCRIZIONE DELLA MODIFICA		DISEGNATO DA	APPROVATO DA:	
0	12/07/2021	EMISSIONE		CALCAGNI A	SALVADOR F.	
**	**	**				
**	**	**				
PESSOTTO since 1927 Pessotto reti srl - Società Unipersonale		MATERIALE	TRATTAMENTO	COLORE	SCALA	VOLUME
		TRUG25	NOBILITATO		1:10	
Le quote non tollerate rispettano le specifiche riportate nella tabella tolleranze generali mod. PQ05/24 Mod. PQ05/19-2 MISURE IN mm						
La PESSOTTO RETI s.r.l. si riserva a termini di legge, la proprietà del seguente disegno con divieto a riprodurlo o a comunicarlo senza previa autorizzazione PESSOTTO RETI s.r.l. reserves the rights and properties of the present drawing and prohibition of reproduction without any communication and authorization						
					FOGLIO 1 DI 1	