

PROFONDITA FRESATA 22MM

MISURE SPALLA		
LARGHEZZA RETE	H	X
820	1060	188
920	1160	288

TIPO FORI	
Z	FORI $\varnothing 15 \nabla 15$
D	FORI $\varnothing 8 \nabla 15 \vee \varnothing 12 \times 90^\circ$ PER BUSSOLA M6X15
P	FORI $\varnothing 8 \nabla 17$ PER SPINE LEGNO
N	FORI $\varnothing 8 \nabla 22 \vee \varnothing 12 \times 90^\circ$ PER BUSSOLA M6X15

DENOMINAZIONE					
SPALLA DX 2225X400X30 RT920X2040					
COD. PESSOTTO RETI		COD. CLIENTE		CLIENTE	
REV	DATA	DESCRIZIONE DELLA MODIFICA	DISEGNATO DA	APPROVATO DA:	
0	16/03/2021	EMISSIONE	CALCAGNI A	SALVADOR F.	
**	**	**			
**	**	**			
			MATERIALE	TRATTAMENTO	COLORE
			TRUG30	NOBILITATO	
			SCALA	VOLUME	
			1:5		
Le quote non tollerate rispettano le specifiche riportate nella tabella tolleranze generali mod. PQ05/24 Mod. PQ05/19-2 MISURE IN mm					
La PESSOTTO RETI s.r.l. si riserva a termini di legge, la proprietà del seguente disegno con divieto a riprodurlo o a comunicarlo senza autorizzazione PESSOTTO RETI s.r.l. reserves the rights and properties of the present drawing and prohibition of reproduction without any communication and authorization					
					FOGLIO
					1 DI 1

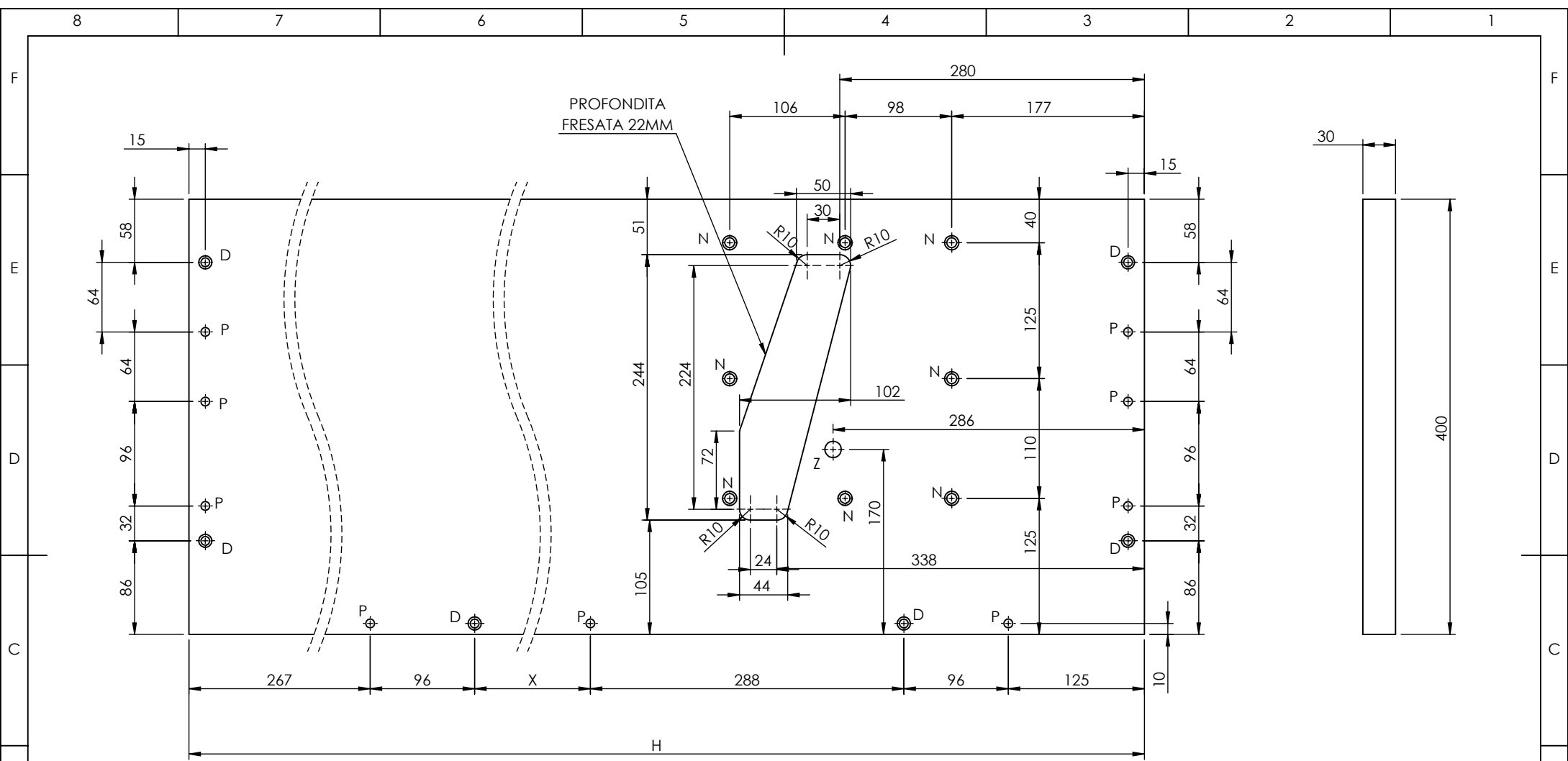

MISURE SPALLA		
LARGHEZZA RETE	H	X
820	1060	188
920	1160	288

TIPO FORI	
Z	FORI Ø15 ∇ 15
D	FORI Ø8 ∇ 15 ∇ Ø12 X 90° PER BUSSOLA M6X15
P	FORI Ø8 ∇ 17 PER SPINE LEGNO
N	FORI Ø8 ∇ 22 ∇ Ø12 X 90° PER BUSSOLA M6X15

DENOMINAZIONE				
SPALLA DX 2225X400X30 RT920X2040				
COD. PESSOTTO RETI		COD. CLIENTE		CLIENTE
REV	DATA	DESCRIZIONE DELLA MODIFICA	DISEGNATO DA	APPROVATO DA:
0	16/03/2021	EMISSIONE	CALCAGNI A	SALVADOR F.
**	**	**		
**	**	**		
		MATERIALE	TRATTAMENTO	COLORE
		TRUG30	NOBILITATO	SCALA
				VOLUME
				1:5
Le quote non tollerate rispettano le specifiche riportate nella tabella tolleranze generali mod. PQ05/24 Mod. PQ05/19-2				MISURE IN mm
La PESSOTTO RETI s.r.l. si riserva a termini di legge, la proprietà del seguente disegno con divieto a riprodurlo o a comunicarlo senza previa autorizzazione				FOGLIO
PESSOTTO RETI s.r.l. reserves the rights and properties of the present drawing and prohibition of reproduction without any communication and authorization				1 DI 1

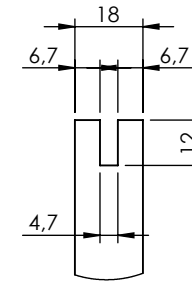
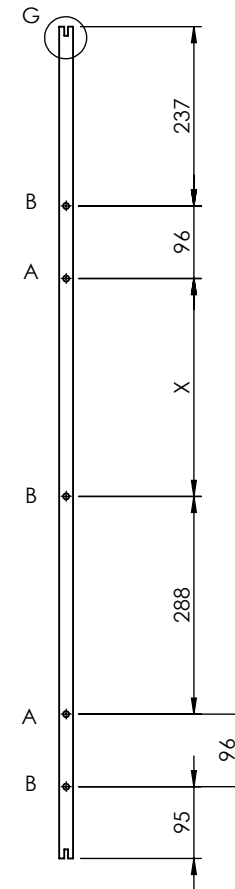
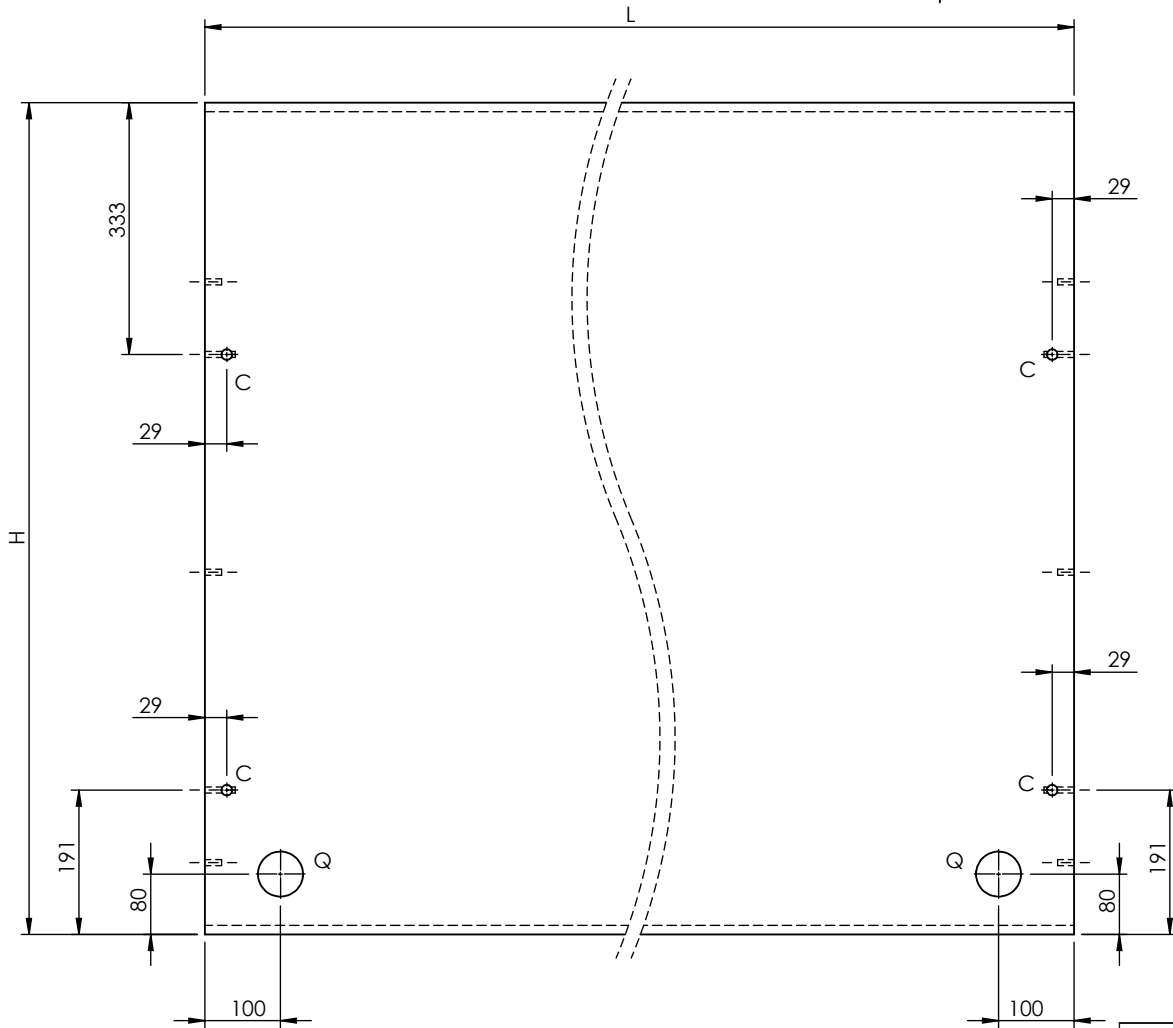

DETTAGLIO G
SCALA 1 : 2

MISURA RETE	H	L	X
820X1940	1000	1980	188
920X1940	1100	1980	288
920X2040	1100	2080	288

TIPO FORI	
A	FORI \varnothing 8X40 PER PERNO FISSAGGIO
B	FORI \varnothing 8X22 PER SPINE LEGNO
C	FORI \varnothing 14 ∇ 15.5 PER CILINDRO FISSAGGIO
Q	FORI \varnothing 60 PASSANTE PASSACAVI

DENOMINAZIONE				
SCHIENA SILVY V21 SINGOLO				
COD. PESSOTTO RETI		COD. CLIENTE		CLIENTE
REV	DATA	DESCRIZIONE DELLA MODIFICA	DISEGNATO DA	APPROVATO DA:
0	16/03/2021	EMMISSIONE	CALCAGNI A	SALVADOR F.
**	**	**		
**	**	**		
		MATERIALE	TRATTAMENTO	COLORE
		TRUG30	NOBILITATO	SCALA
				VOLUME
				1:10
Le quote non tollerate rispettano le specifiche riportate nella tabella tolleranze generali mod. PQ05/24				Mod. PQ05/19-2
MISURE IN mm				
La PESSOTTO RETI s.r.l. si riserva a termini di legge, la proprietà del seguente disegno con divieto a riprodurlo o a comunicarlo senza previa autorizzazione				FOGLIO
PESSOTTO RETI s.r.l. reserves the rights and properties of the present drawing and prohibition of reproduction without any communication and authorization				1 DI 1

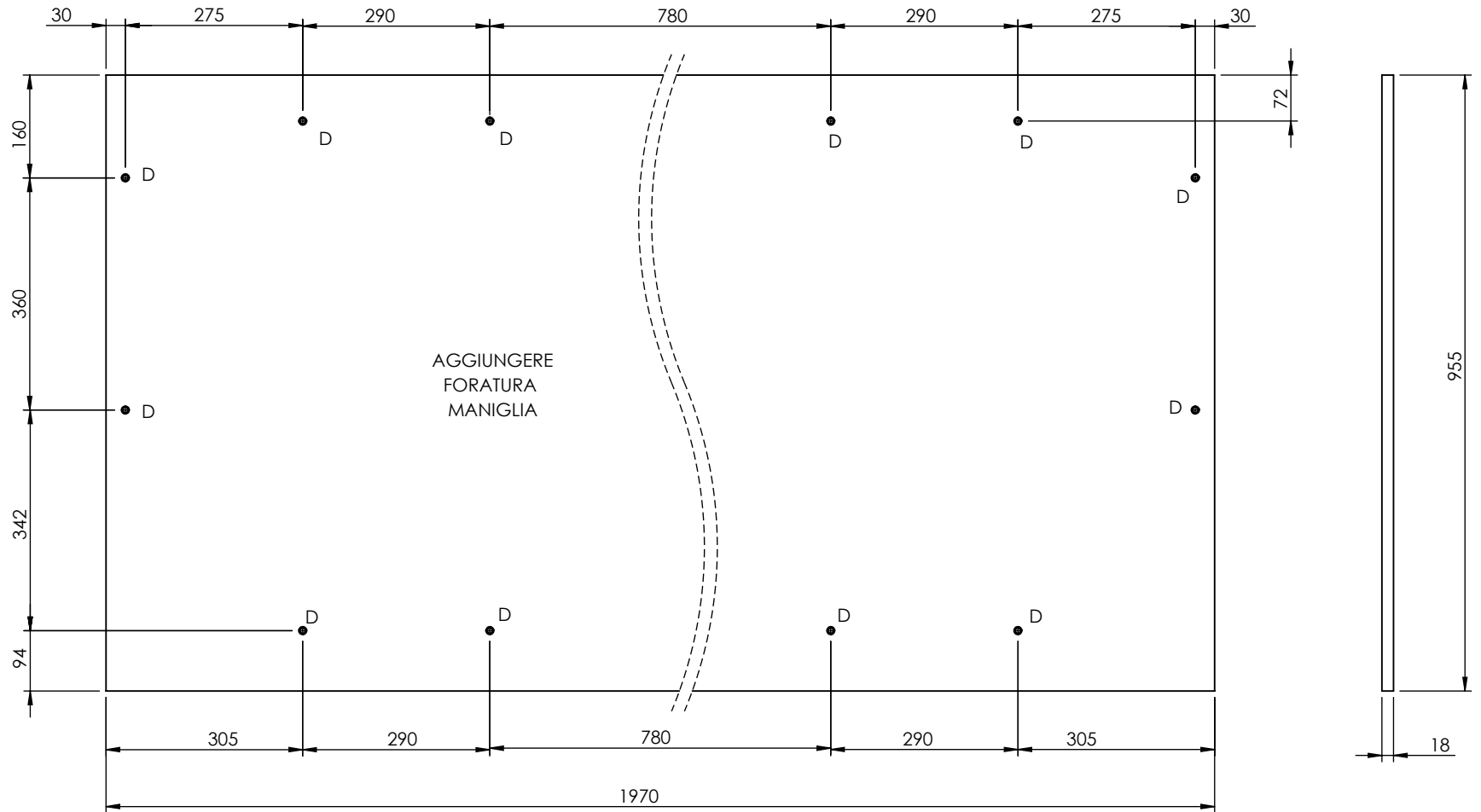

AGGIUNGERE
FORATURA
MANIGLIA

TIPO FORI	
D	FORI $\varnothing 8 \nabla 15 \checkmark \varnothing 12 \times 90^\circ$ PER BUSSOLA M6X15

DENOMINAZIONE						
ANTA 820X1940						
COD. PESSOTTO RETI		COD. CLIENTE		CLIENTE		
REV	DATA	DESCRIZIONE DELLA MODIFICA	DISEGNATO DA	APPROVATO DA:		
0	16/03/2021	EMISSIONE	CALCAGNI A	SALVADOR F.		
**	**	**				
**	**	**				
PESSOTTO <small>since 1927</small>		MATERIALE	TRATTAMENTO	COLORE	SCALA	VOLUME
Pessotto reti srl - Società Unipersonale		TRUG30	NOBILITATO		1:10	
Le quote non tollerate rispettano le specifiche riportate nella tabella tolleranze generali mod. PQ05/24			Mod. PQ05/19-2	MISURE IN mm		
La PESSOTTO RETI s.r.l. si riserva a termini di legge, la proprietà del seguente disegno con divieto a riprodurlo o a comunicarlo senza previa autorizzazione					FOGLIO	
PESSOTTO RETI s.r.l. reserves the rights and properties of the present drawing and prohibition of reproduction without any communication and authorization					1 DI 1	

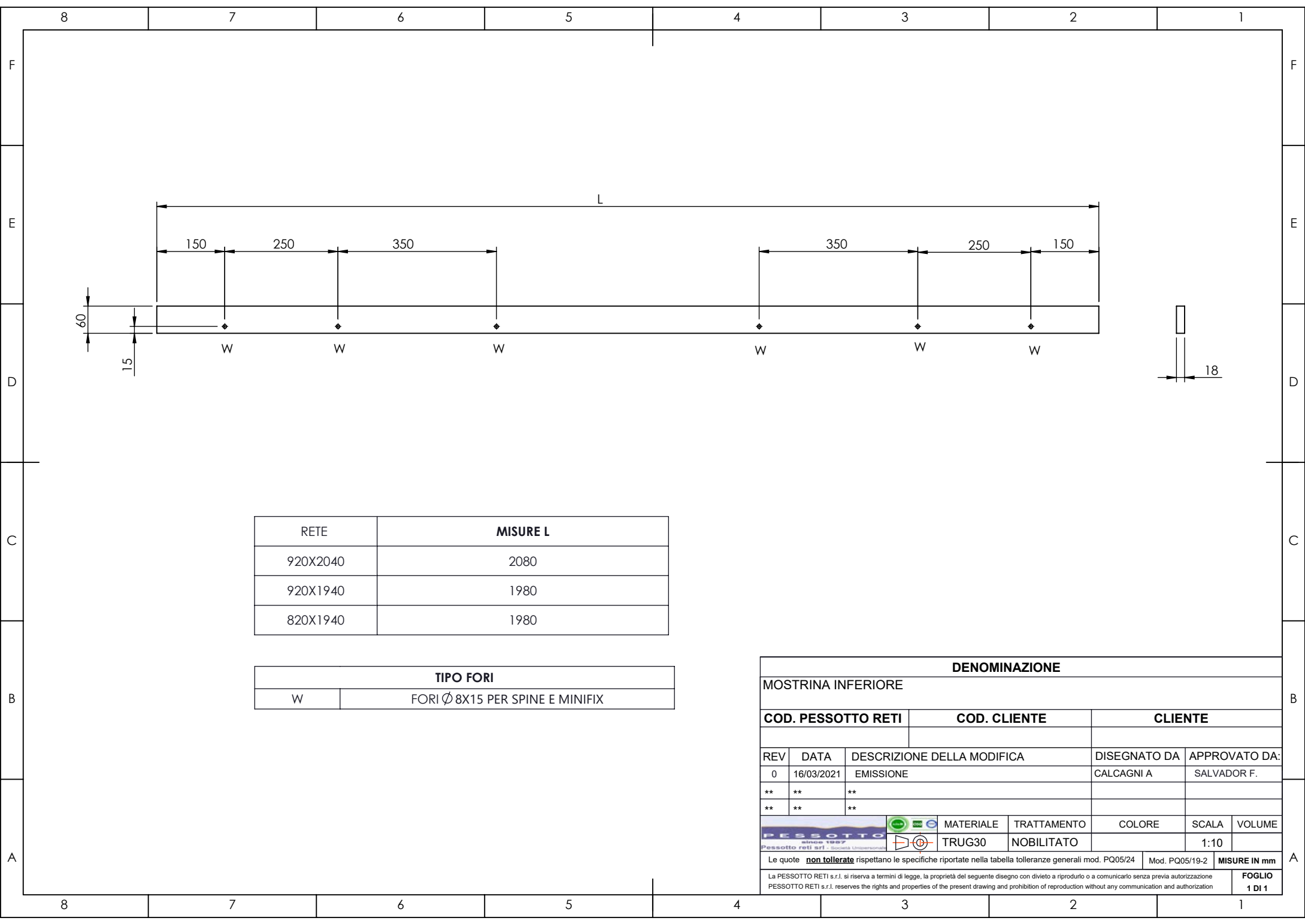

RETE	MISURE L
920X2040	2080
920X1940	1980
820X1940	1980

TIPO FORI	
W	FORI Ø8X15 PER SPINE E MINIFIX

DENOMINAZIONE				
MOSTRINA INFERIORE				
COD. PESSOTTO RETI		COD. CLIENTE		CLIENTE
REV	DATA	DESCRIZIONE DELLA MODIFICA	DISEGNATO DA	APPROVATO DA:
0	16/03/2021	EMISSIONE	CALCAGNI A	SALVADOR F.
**	**	**		
**	**	**		
		MATERIALE	TRATTAMENTO	COLORE
		TRUG30	NOBILITATO	SCALA
				VOLUME
Le quote non tollerate rispettano le specifiche riportate nella tabella tolleranze generali mod. PQ05/24			Mod. PQ05/19-2	MISURE IN mm
La PESSOTTO RETI s.r.l. si riserva a termini di legge, la proprietà del seguente disegno con divieto a riprodurlo o a comunicarlo senza previa autorizzazione				FOGLIO
PESSOTTO RETI s.r.l. reserves the rights and properties of the present drawing and prohibition of reproduction without any communication and authorization				1 DI 1

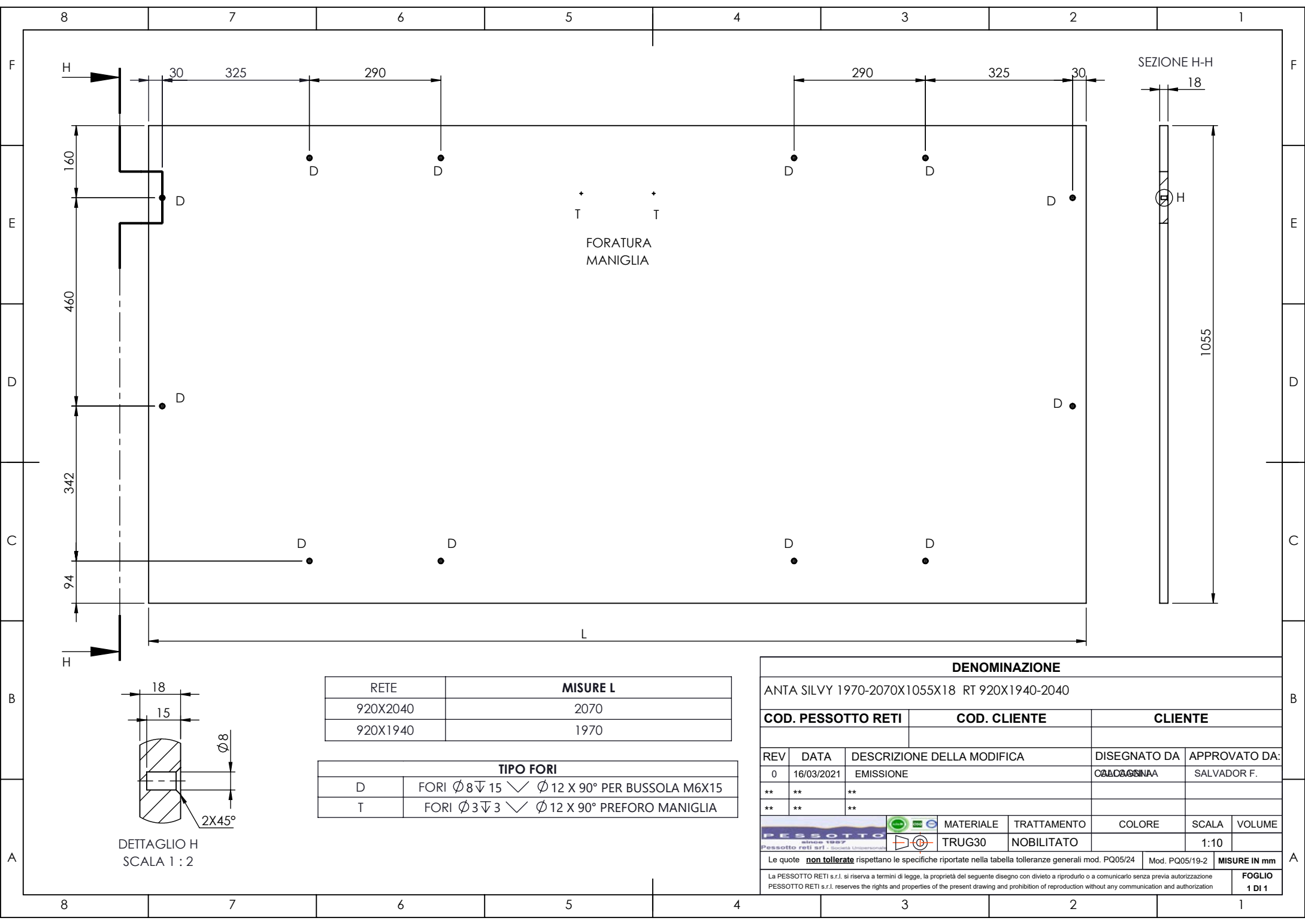

RETE	MISURE L
920X2040	2070
920X1940	1970

TIPO FORI	
D	FORI $\varnothing 8 \nabla 15 \vee \varnothing 12 \times 90^\circ$ PER BUSSOLA M6X15
T	FORI $\varnothing 3 \nabla 3 \vee \varnothing 12 \times 90^\circ$ PREFORO MANIGLIA

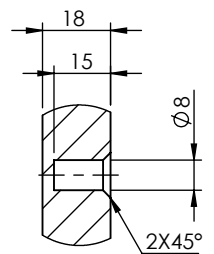

DETTAGLIO H
SCALA 1 : 2

DENOMINAZIONE									
ANTA SILVY 1970-2070X1055X18 RT 920X1940-2040									
COD. PESSOTTO RETI			COD. CLIENTE			CLIENTE			
REV	DATA	DESCRIZIONE DELLA MODIFICA				DISEGNATO DA	APPROVATO DA:		
0	16/03/2021	EMISSIONE				CALCAGNINA	SALVADOR F.		
**	**	**							
**	**	**							
PESSOTTO		MATERIALE	TRATTAMENTO	COLORE	SCALA	VOLUME			
Pessotto reti srl - Società Unipersonale		TRUG30	NOBILITATO		1:10				
Le quote non tollerate rispettano le specifiche riportate nella tabella tolleranze generali mod. PQ05/24 Mod. PQ05/19-2 MISURE IN mm									
La PESSOTTO RETI s.r.l. si riserva a termini di legge, la proprietà del seguente disegno con divieto a riprodurlo o a comunicarlo senza previa autorizzazione PESSOTTO RETI s.r.l. reserves the rights and properties of the present drawing and prohibition of reproduction without any communication and authorization									
									FOGLIO 1 DI 1

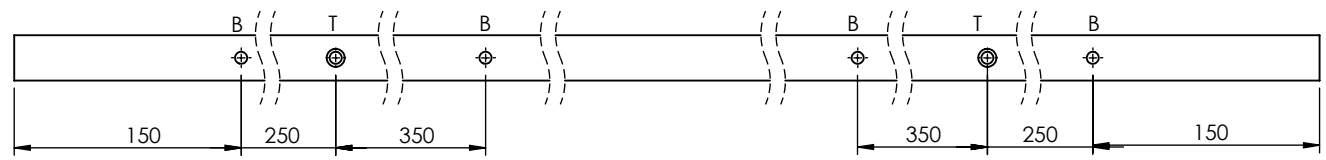
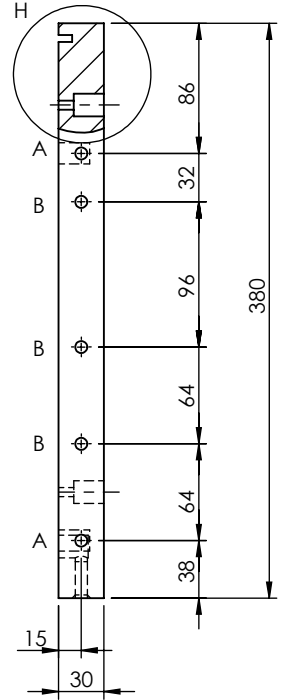
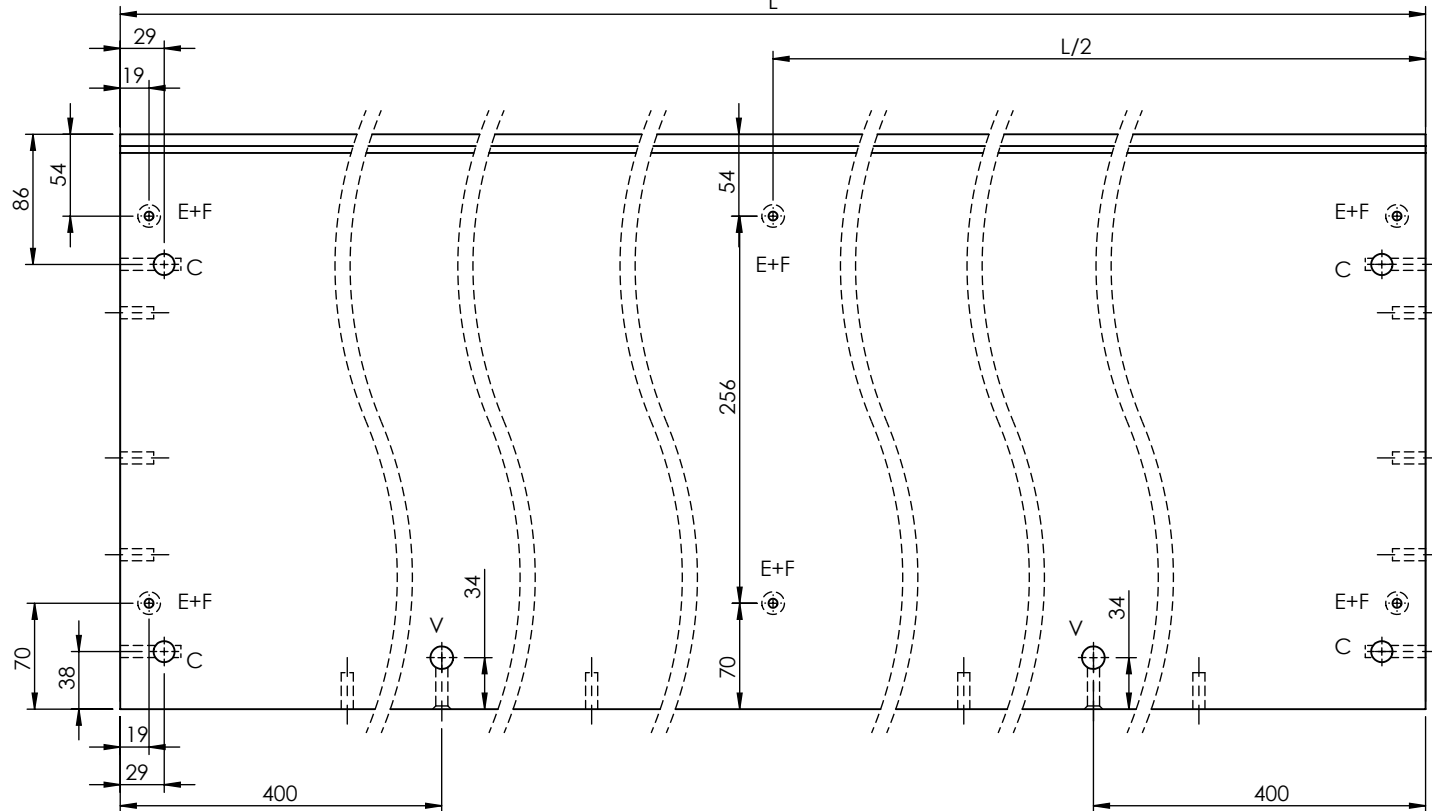

RETE	MISURE L
920X2040	2080
920X1940	1980
820X1940	1980

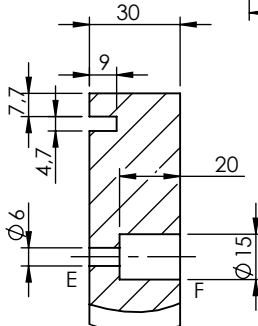

DETTAGLIO H
SCALA 2 : 5

TIPO FORI	
A	FORI $\varnothing 8 \times 40$ PER PERNO FISSAGGIO
B	FORI $\varnothing 8 \times 22$ PER SPINE LEGNO
C	FORI $\varnothing 14 \nabla 20.5$ PER CILINDRO FISSAGGIO
T	FORI $\varnothing 8 \nabla 40 \nabla \varnothing 12 \times 90^\circ$ PER PERNO MINIFIX
E	FORI $\varnothing 6$ PASSANTE REGOLAZIONE PIEDINO
F	FORI $\varnothing 1.5 \times 20$ PER PIEDINO
V	FORI $\varnothing 15 \nabla 19,5$ PER FISSAGGIO MINIFIX

DENOMINAZIONE					
BASE SILVY 1980-2080X400X30 RT820-920X1940-2040					
COD. PESSOTTO RETI		COD. CLIENTE		CLIENTE	
REV	DATA	DESCRIZIONE DELLA MODIFICA	DISEGNATO DA	APPROVATO DA:	
0	16/03/2021	EMISSIONE	CALCAGNI A	SALVADOR F.	
**	**	**			
**	**	**			
		MATERIALE	TRATTAMENTO	COLORE	SCALA
		TRUG30	NOBILITATO		1:5
Le quote non tollerate rispettano le specifiche riportate nella tabella tolleranze generali mod. PQ05/24			Mod. PQ05/19-2	MISURE IN mm	
La PESSOTTO RETI s.r.l. si riserva a termini di legge, la proprietà del seguente disegno con divieto a riprodurlo o a comunicarlo senza previa autorizzazione					FOGLIO
PESSOTTO RETI s.r.l. reserves the rights and properties of the present drawing and prohibition of reproduction without any communication and authorization					1 DI 1

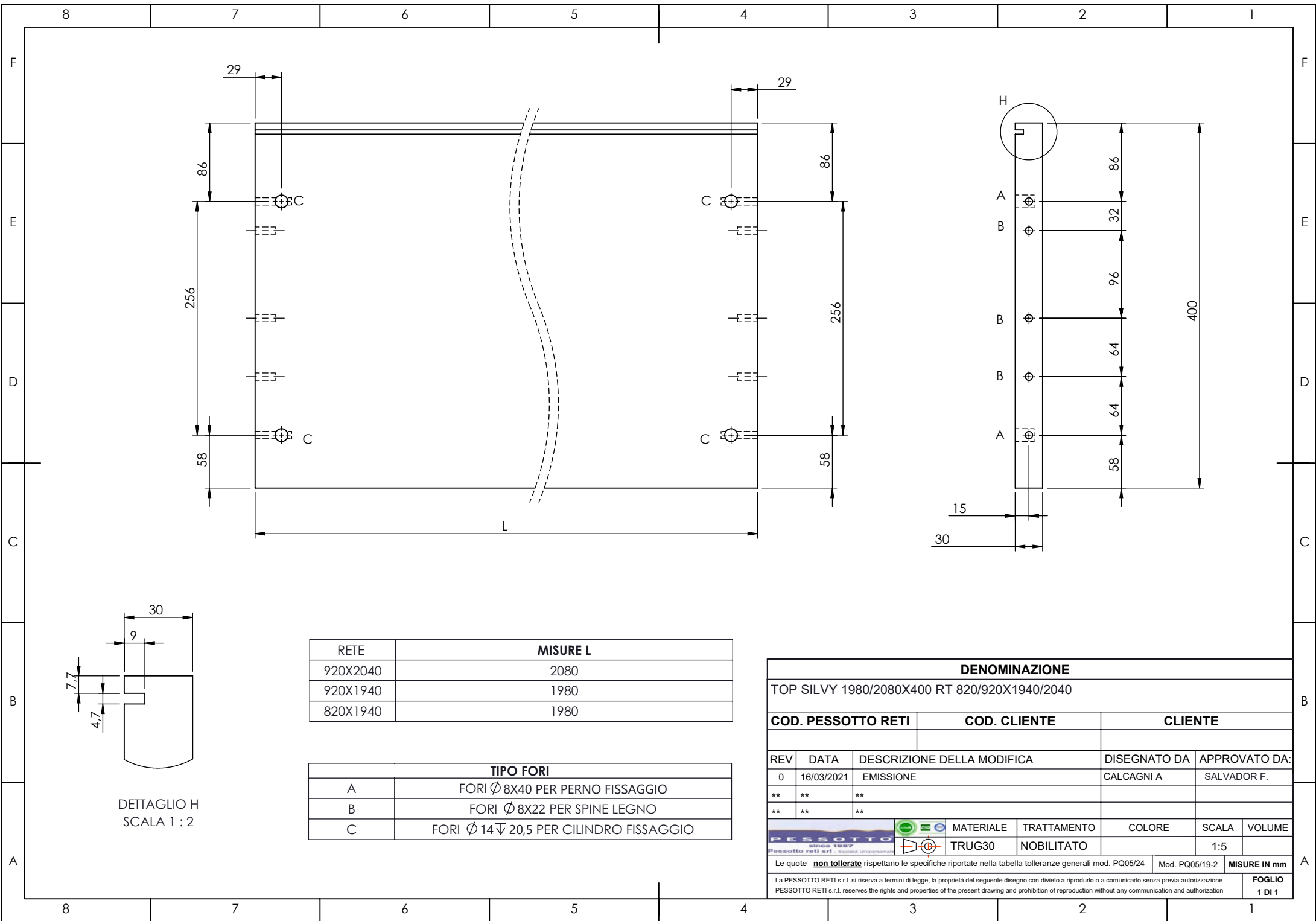

RETE	MISURE L
920X2040	2080
920X1940	1980
820X1940	1980

TIPO FORI	
A	FORI $\varnothing 8 \times 40$ PER PERNO FISSAGGIO
B	FORI $\varnothing 8 \times 22$ PER SPINE LEGNO
C	FORI $\varnothing 14 \nabla 20,5$ PER CILINDRO FISSAGGIO

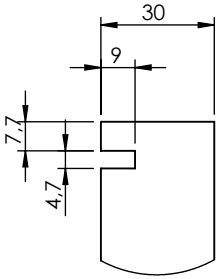

DETTAGLIO H
SCALA 1 : 2

DENOMINAZIONE									
TOP SILVY 1980/2080X400 RT 820/920X1940/2040									
COD. PESSOTTO RETI			COD. CLIENTE			CLIENTE			
REV	DATA	DESCRIZIONE DELLA MODIFICA				DISEGNATO DA	APPROVATO DA:		
0	16/03/2021	EMISSIONE				CALCAGNI A	SALVADOR F.		
**	**	**							
**	**	**							
PESSOTTO		MATERIALE	TRATTAMENTO	COLORE	SCALA	VOLUME			
Pessotto reti srl - Società Unipersonale		TRUG30	NOBILITATO		1:5				
Le quote non tollerate rispettano le specifiche riportate nella tabella tolleranze generali mod. PQ05/24 Mod. PQ05/19-2 MISURE IN mm									
La PESSOTTO RETI s.r.l. si riserva a termini di legge, la proprietà del seguente disegno con divieto a riprodurlo o a comunicarlo senza previa autorizzazione PESSOTTO RETI s.r.l. reserves the rights and properties of the present drawing and prohibition of reproduction without any communication and authorization									
									FOGLIO 1 DI 1