



Noha[®]
the invisible handle



voor **DRAAI** deuren – NM serie



voor **SCHUIF** deuren – NS serie



voor **MEUBELEN** – NK serie



ACCESSOIRES

Noha[®]
the invisible handle



voor **DRAAI** deuren – NM serie

No-Ha mini is een echte innovatie en werd daarom gepatenteerd. Het systeem integreert klink en magnetisch slot in één cassette.

Hiermee kunnen deuren worden geopend en gesloten zonder zichtbare klink.

De handgreep kan volledig verdwijnen door het klepje dezelfde afwerking te geven als deur en muren.



NM 938
Zonder vergrendeling



NM 937
Met vergrendeling



voor **DRAAI** deuren – NM 938

Dit is de deurgreep die U nodig heeft voor de meeste binnendeuren. Deze functioneert als onzichtbare klink, zonder extra vergrendeling.



NM 938 S0/...

Deze versie heeft de langere sluitplaat en is de oorspronkelijke oplossing. Hierbij horen bijpassende voorplaatjes. Mogelijke afwerkingen zijn :

SATIN CHROME	NM 938 S0/SC
POLISH CHROME	NM 938 S0/PC
POLISH BRASS	NM 938 S0/PB
BLACK	NM 938 S0/BL
WHITE	NM 938 S0/WT



NM 938 S5/...

Deze versie heeft een korte sluitplaat en is beschikbaar in satin chrome.

SATIN CHROME	NM 938 S5/SC
--------------	--------------



voor **DRAAI** deuren – NM 937

Dit is de deurgreep die U nodig heeft voor badkamer en/of WC deuren. Deze functioneert als onzichtbare klink en biedt daarbij extra privacy door de eenzijdige vergrendelknop aan de binnenkant van uw badkamer/toilet. Er is een mogelijkheid om de deur bij noodgevallen langs de buitenzijde te ontgrendelen.



NM 937 S0/...

Deze versie heeft de langere sluitplaat en is de oorspronkelijke oplossing. Hierbij horen bijpassende voorplaatjes. Mogelijke afwerkingen zijn :

SATIN CHROME	NM 937 S0/SC
POLISH CHROME	NM 937 S0/PC
POLISH BRASS	NM 937 S0/PB
BLACK	NM 937 S0/BL
WHITE	NM 937 S0/WT

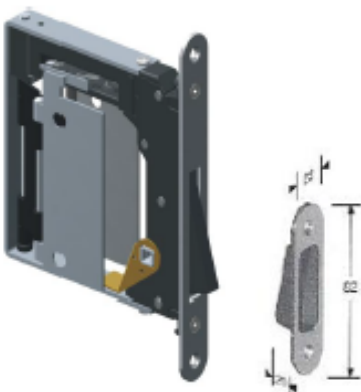

NM 937 S5/...

Deze versie heeft een korte sluitplaat en is beschikbaar in satijn chrome.

SATIN CHROME	NM 937 S5/SC
--------------	--------------

Noha[®]
the invisible handle



voor **SCHUIF** deuren – NS serie

The NS serie zijn deurgrepen die in het deurblad verdwijnen en zijn toepasbaar op alle schuifdeuren die in of voor de muur schuiven. De greep is bedienbaar langs beide zijden van de deur en biedt voldoende ruimte voor de vingers. De greep heeft dezelfde uitstraling als de No-Ha voor draaideuren.

NS 200

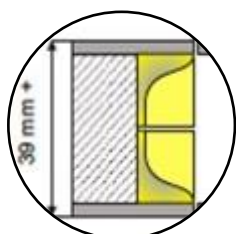

NS 205

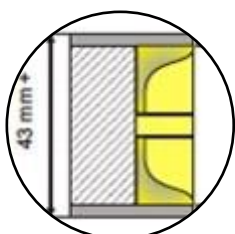

NS 210

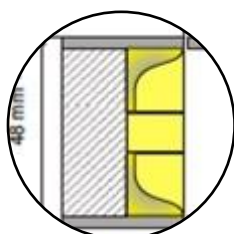

NS 105

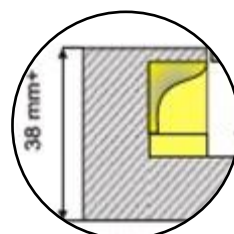

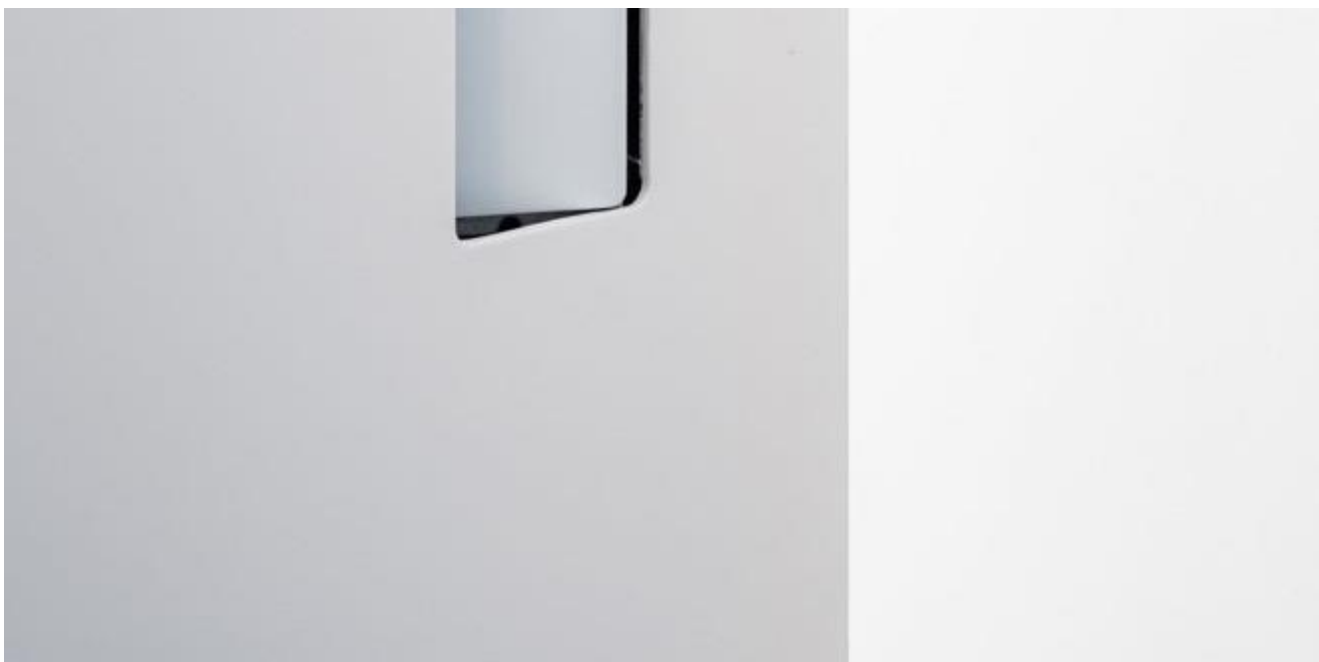

voor **SCHUIF** deuren – NS serie

Dit is de deurgreep die u nodig heeft voor al uw schuifdeuren en pivoterende deuren. Deze greep kan worden ingebouwd langs beide zijden van de deur of langs één zijde. Het type is afhankelijk van de dikte van het deurblad.



NS 200

Dubbelzijdige greep
Dikte 38mm – 43 mm

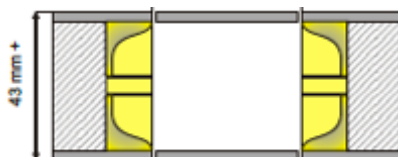

NS 205

Dubbelzijdige greep
Dikte 43mm – 48 mm

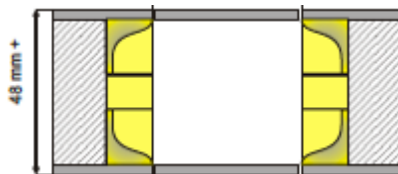

NS 210

Dubbelzijdige greep
Dikte 48mm – 52 mm

Voor deuren die dikker zijn dan 52 mm kan u 2 x de NS 105 inbouwen, aan beide zijden.

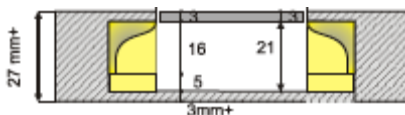

NS 105

Enkelzijdige greep
Dikte 27mm – onbeperkt

Noha[®]
the invisible handle

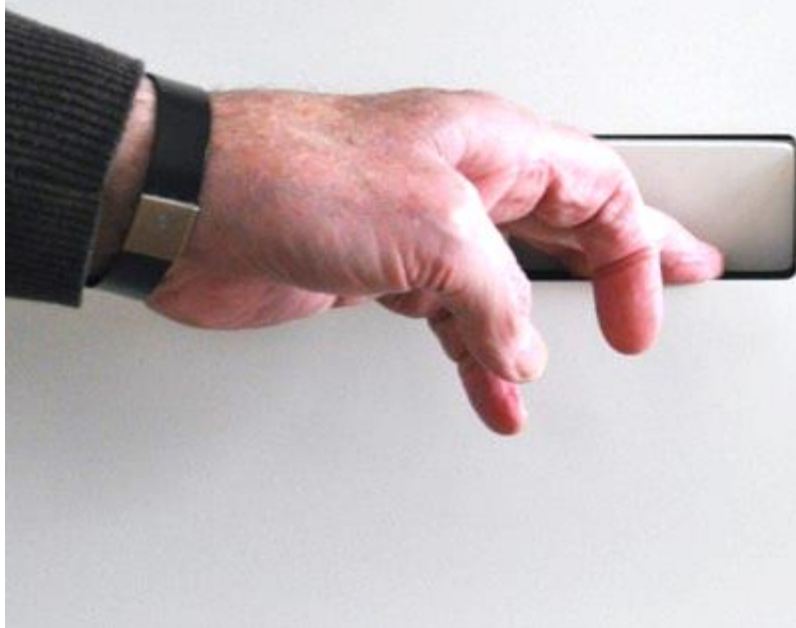
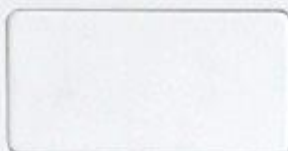

voor **MEUBELEN** – NK 250

De NK 250 is een greep die verdwijnt in het deurblad en kan worden gebruikt voor alle schuiven, zowel als schuifdeuren en draaideuren voor kasten. De greep biedt voldoende ruimte voor de vingers en heeft dezelfde uitstraling als de No-Ha voor draaideuren en schuifdeuren.

NK 250

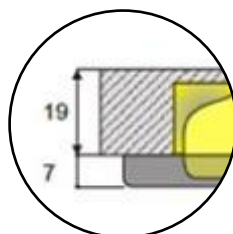



voor **MEUBEL** deuren – NK 250

Dit is de deurgreep die U nodig heeft voor alle schuifdeuren en pivoterende deuren. Deze greep kan worden ingebouwd langs beide zijden van de deur of langs één zijde. Het type is afhankelijk van de dikte van het deurblad.



NK 250

Enkelzijdige greep

Dikte 19mm – 27 mm



Voor deurbladen die dikker zijn dan 27 mm kan u de NS 105 inbouwen.

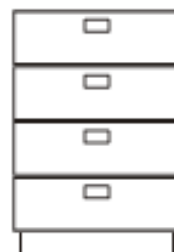
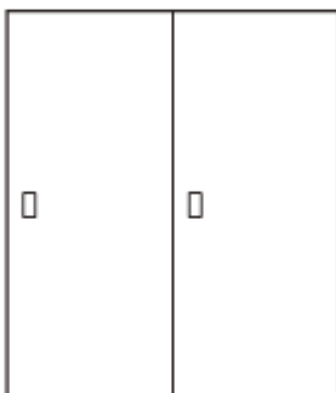
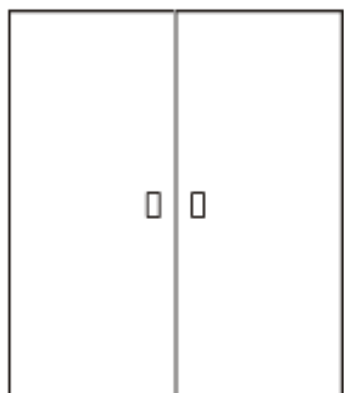
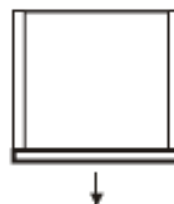
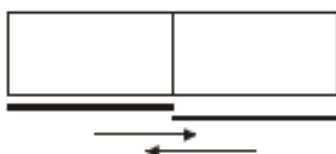
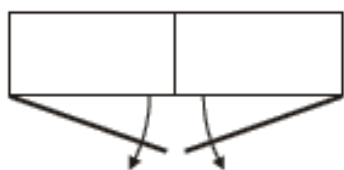

Noha[®]
the invisible handle



Voor een **PERFECTE** afwerking – ACCESSOIRES

No-ha biedt u een collectie deurgrepen die in uw project kunnen worden geïntegreerd. Om uw project perfect af te werken bieden we optioneel afdekklaatjes, vergrendelknopjes en zelfs een precisie-frees om de installatie te vergemakkelijken.

VERGREDELKNOPJES



AFDEKPLAATJES



FREES





Voor **PRIVACY** – vergrendelknopjes

De vergrendelknopjes zijn speciaal ontworpen voor de NM 937 zodat de minimalistische uitstraling van de deur maximaal behouden blijft. Ze zijn gemaakt in roestvrij staal en worden gebruikt om badkamer/toiletdeur langs één zijde te kunnen sluiten. Andere beschikbare vergrendelknoppen kunnen ook worden gebruikt, mits de #6x6 vierkante staaf is vervaardigd uit non-ferro metaal.

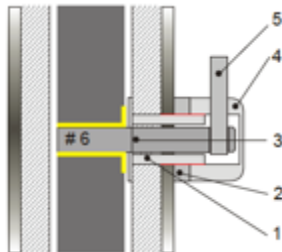

S011 - Locco

Enkelzijdige vergrendelknop

S011 – satin chrome

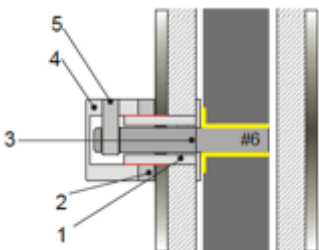

S012 - Cartel

Enkelzijdige vergrendelknop

S012 – satin chrome

S012 – PC – polish chrome

S012 – PB – polish brass

In geval van nood kan de deur langs de buitenzijde worden ontgrendeld door een blad papier van boven naar beneden tussen de deur en omlijsting te schuiven ter hoogte van het slot.

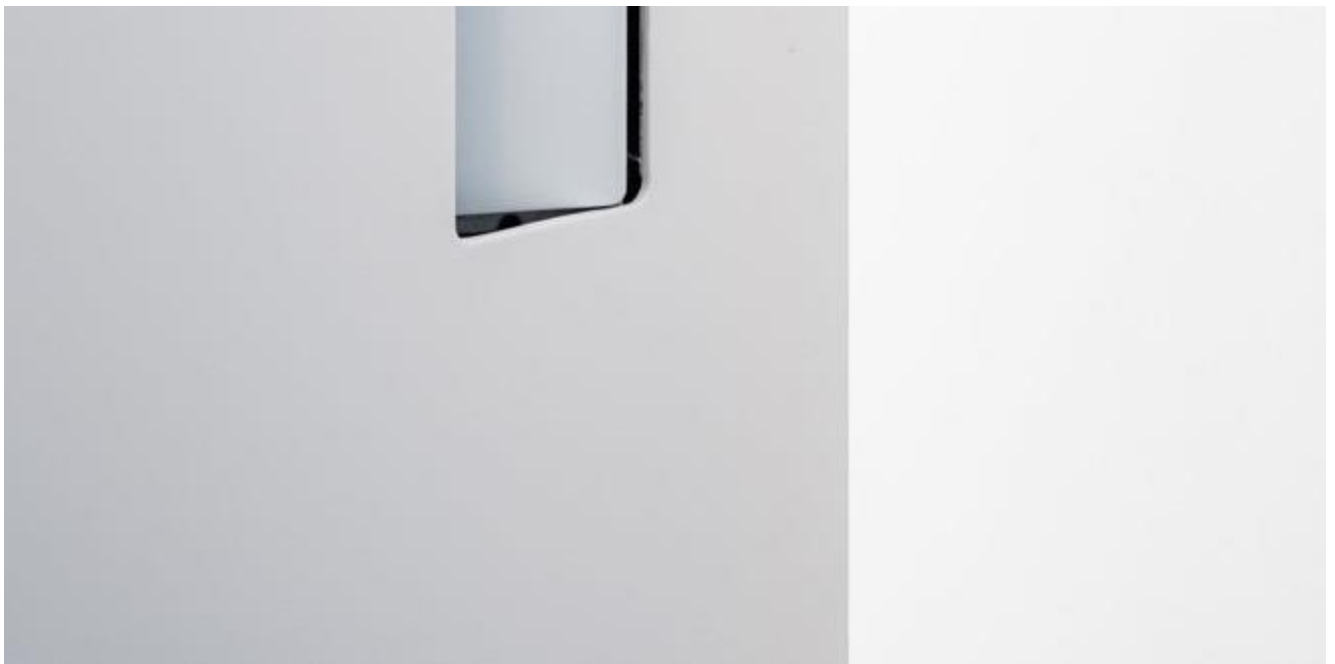

voor **ALLE** grepen – afdekplaatjes

Om uw No-ha greep in het deurpaneel af te werken, kan U zelf afdekplaatjes maken in hetzelfde materiaal als het deurblad of U kan bij ons terecht voor een reeks kant-en-klare afwerkplaatjes.

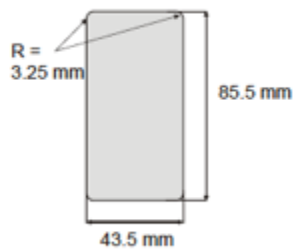
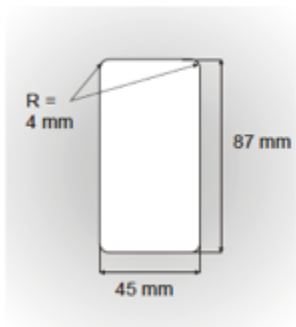

AFDEKPLAATJES

Klaar om op het slot te lijmen

P01 – MDF voor-geschilderd

P02 – INOX, geborsteld roestvrij staal

P03 – Brons





Voor een **GEMAKKELIJKE** plaatsing – precisie-frees

Dit freesje wordt gebruikt om binnen in het deurblad te frezen. De 3 beschikbare modellen dienen hetzelfde doel maar verschillen door het aantal mesjes of de diameter van de as om in uw machine te passen.

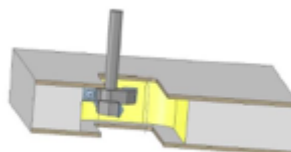

Z44-2 12	Z44-PRO 12	Z44-PRO 10



het **VERHAAL** achter No-ha

No-ha heeft zijn oorsprong in 2005, het is toen dat we ons eerste prototype maakten en gestart zijn met de ontwikkeling van de “onzichtbare klink”.

“Samen met mijn vader ontwikkelde ik in die periode de meest tot de verbeelding sprekende deuroplossingen die vandaag zelfs de standaard zijn geworden. We pionierden in de ontwikkeling van verdoken deur frames en haalden zelfs een Red Dot: best of the best met de ontwikkeling van de SecretSlide, een schuifdeur met onzichtbare rail.

Na al die jaren is No-ha een collectie geworden waarmee alles mogelijk is, waarmee grepen kunnen verdwijnen in het interieur of net zorgen voor een bijzonder detail,

Op deze manier is No-ha een 2^{de} generatie familiebedrijf geworden; maar veel meer dan een familiebedrijf zijn we een vader en zoon met dezelfde passie voor het uitvinden en dat zullen we dus altijd blijven doen. “



HOOFDKANTOOR
Maarschalk Gerardstraat 5
2000 Antwerp
Belgium
+32 (0)489 511 741
info@no-ha.com
www.no-ha.com

Noha[®]
the invisible handle

